

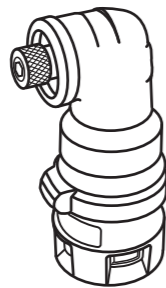

JobMax™ Impact Driver Head R8223401

Use Only With R8223400 or R2850 Power Handles



To register your RIDGID product, please visit:
<http://register.RIDGID.com>

WARNING:

To reduce the risk of injury, user must read and understand this operator's manual as well as the operator's manual for the power handle and, if applicable, the battery pack and charger before use. Ensure compatibility and proper fit of head and power handle before using.

WARNING:

Hold power tool by insulated gripping surfaces, when performing an operation where the fastener may contact hidden wiring or its own cord. Fasteners contacting a "live" wire may make exposed metal parts of the power tool "live" and shock.

WARNING:

Wear hearing protection. Exposure to noise can cause hearing loss.

PRODUCT SPECIFICATIONS

Coupler.....	1/4 in. Hex
Impacts Per Minute	0-3,100 BPM
No Load Speed	0-2,000 /min. (RPM)
Torque.....	650 in.lb.

APPLICATIONS

You may use this product for the purposes listed below:

- Driving screws, lag bolts
- Tightening nuts and bolts
- Removing screws, nuts, and bolts

INSTALLING HEAD

See Figure 1.

- Remove the battery pack from the power handle or disconnect from power supply.
- Place the head on the power handle and push until the latches click into position. Pull on the head to make sure it is securely installed before proceeding.

NOTE: The head can be installed at 90° angles to best suit your application needs.

INSTALLING BITS

See Figure 2.

- Remove the battery pack from the power handle or disconnect from power supply.
- Pull the coupler away from the impact driver head (1).
- Insert driver bit to be used into the coupler (2).
- Release the coupler (3).
- Pull on the bit to make sure it is secured in the coupler. There may be some play in the installed bit; this is normal.

NOTE: Use only impact quality bits with a locking groove.

WARNING:

Make sure the bit is secured in the coupler before using the impact driver. Failure to do so could cause serious personal injury.

REMOVING BITS

See Figure 2.

- Remove the battery pack from the power handle or disconnect from power supply.
- Pull the coupler away from the impact driver head.
- Remove driver bit from the coupler.

CAUTION:

The impact driver is not designed to be used as a drill.

DRIVING OR REMOVING SCREWS

See Figure 3.

- Place the direction of rotation selector in the correct position for the operation.
- Place the bit on the screw head and slowly depress the switch trigger. Start the bit slowly for more control.
- As screw is driven, impacting will begin.

WARNING:

Do not drive a screw where there is likely to be hidden wiring behind the surface. Contact with a "live" wire will make exposed metal parts of the tool "live" and possibly shock the operator. If you must drive a screw where hidden wire may be present, always hold tool by insulated gripping surfaces (handle) when performing the operation to prevent a shock to the operator, as seen in figure 3.

CALIFORNIA PROPOSITION 65

WARNING:

This product and some dust created by power sanding, sawing, grinding, drilling, and other construction activities may contain chemicals, including lead, known to the State of California to cause cancer, birth defects, or other reproductive harm. **Wash hands after handling.**

Some examples of these chemicals are:

- lead from lead-based paints,
- crystalline silica from bricks and cement and other masonry products and,
- arsenic and chromium from chemically treated lumber.

Your risk from exposure to these chemicals varies, depending on how often you do this type of work. To reduce your exposure, work in a well-ventilated area and with approved safety equipment, such as dust masks that are specially designed to filter out microscopic particles.

Fig. 1

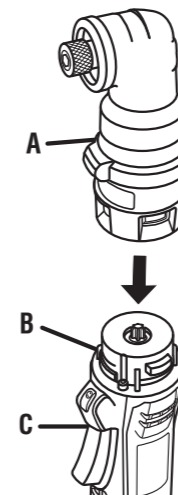

- A - Impact driver head (tête de tournevis à percussion, cabezal de destornillador de impacto)
- B - Latches (loquets, broche)
- C - Power handle (poignée motorisée, mango de control)

Fig. 2

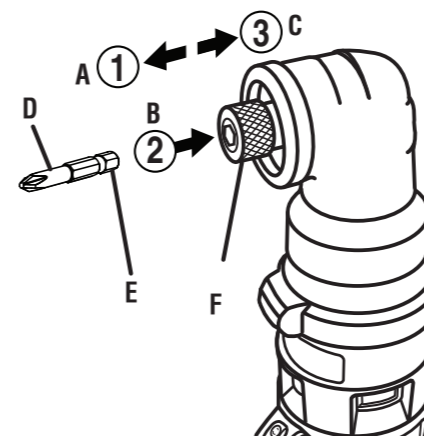

- A - Pull coupler forward (tirer le coupleur, tire del acoplador hacia adelante)
- B - Insert bit (insérer l'embout, introduzca la punta de destornillador)
- C - Release coupler (désengager le coupleur, suelte el acoplador)
- D - Bit (embout, broca)
- E - Locking groove (rainure de verrouillage, ranura de aseguramiento)
- F - Coupler (coupleur, acoplador)

Fig. 3

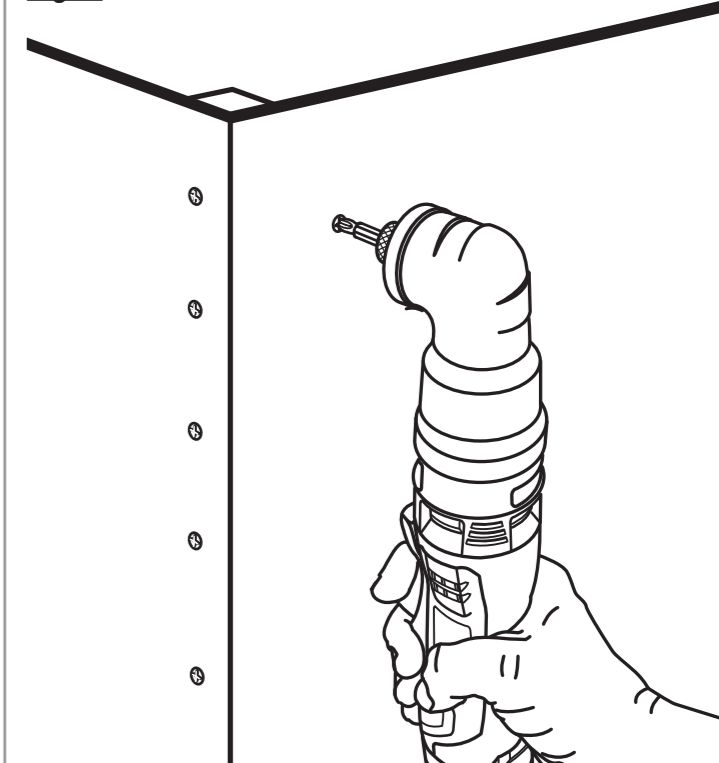

RIGHT / CORRECT / FORMA CORRECTA

FRANÇAIS

Tête de tournevis à percussion JobMax™

R8223401

Utiliser uniquement avec la poignée motorisée R8223400 ou R2850

Para registrar su producto de RIDGID,
por favor visita: <http://register.RIDGID.com>

AVERTISSEMENT :

Pour réduire les risques de blessure, l'utilisateur doit lire et comprendre le présent manuel d'utilisation ainsi que le manuel d'utilisation pour la poignée motorisée et, si applicable, du bloc-piles et du chargeur avant de les utiliser. S'assurer que la tête et la poignée motorisée sont compatibles et qu'elles sont installées de la façon appropriée avant de les utiliser.

ONE WORLD TECHNOLOGIES, INC.

P.O. Box 35, Hwy. 8, Pickens, SC 29671
1-866-539-1710 ■ www.ridgid.com

A subsidiary of Techtronic Industries Co., Ltd.
OTC: TTNDY

 AVERTISSEMENT : Tenir l’outil par ses surfaces de préhension isolées lors des opérations pendant lesquelles le dispositif de fixation peut entrer en contact avec du câblage caché ou avec son propre cordon d’alimentation. Le contact d’un pièce de fixation avec un fil sous tension « électrifie » les pièces métalliques exposées de l’outil et peut électrocuter l’utilisateur.
--

 AVERTISSEMENT : Porter une protection auditive. L’exposition au bruit peut causer une perte auditive.
--

FICHE TECHNIQUE

Coupleur	6,35 mm (1/4 po) hex.
Chocs par minute	0 à 3 100 coups/min
Vitesse à vide	0-2 000 /min (RPM)
Couple	73,44 Nm (650 po-lb)

APPLICATIONS

Ce produit peut être utilisé pour les applications cidessous:

- Vissage de vis et tire-fond
- Serrage d’écrous et boulons
- Desserrage de vis, écrous et boulons

INSTALLATION DE LA TÊTE

Voir la figure 1.

- Retirer le bloc-piles de la poignée motorisée ou déconnectez la fiche de la source de courant.
- Placer la tête sur la poignée motorisée et appuyer jusqu’à ce que les loquets s’enclenchent en place. Tirer sur la tête pour s’assurer qu’elle est fixée solidement avant de commencer l’opération.

NOTE : La tête peut être installée à des angles de 90° afin de s’adapter à l’application visée.

INSTALLATION DES EMBOUTS

Voir la figure 2.

- Retirer le bloc-piles de la poignée motorisée ou déconnectez la fiche de la source de courant.
- Retirer le coupleur de la tête de tournevis à percussion (1).
- Insérer l’embout à utiliser dans le coupleur (2).
- Relâcher le coupleur (3).
- Tirer sur l’embout pour vérifier qu’il est bien maintenu dans le coupleur. L’embout installé peut présenter un peu de jeu. Ceci est normal.

NOTE: N’utiliser que des embouts pour clé à chocs dotés d’une rainure de verrouillage.

 AVERTISSEMENT : S’assurer que l’embout est solidement maintenu dans le coupleur avant d’utiliser la tournevis à percussion. Ne pas prendre cette précaution peut entraîner des risques de blessures graves.

RETRAIT DES EMBOUTS

Voir la figure 2.

- Retirer le bloc-piles de la poignée motorisée ou déconnectez la fiche de la source de courant.
- Retirer le coupleur de la tête de tournevis à percussion.
- Retirer l’embout du coupleur.

ATTENTION : La clé à choc n’est pas conçue pour être utilisée comme une perceuse.
--

VISSAGE ET DÉVISSAGE

Voir la figure 3.

- Appuyer sur le sélecteur de sens de rotation dans le sens désiré.
- Placer l’embout sur la tête de la vis et appuyer lentement sur la gâchette. Nous recommandons de commencer avec une rotation lente pour un meilleur contrôle.
- La vis commence à s’enfoncer sous l’effet des chocs.

 AVERTISSEMENT : Ne pas enfoncer de vis dans des surfaces pouvant dissimuler des fils électriques. En cas de contact avec un fil sous tension, les parties métalliques de l’outil seraient mises sous tension et probablement choc l’opérateur. Si vous devez enfoncer une vis dans un endroit où des fils électriques cachés peuvent être présents, tenir l’outil par les surfaces de prise isolées pour éviter un choc électrique, comme illustré à la figure 3.
--

PROPOSITION 65 DE LA CALIFORNIE

 AVERTISSEMENT : Ce produit et la poussière dégagée lors du ponçage, sciage, meulage, perçage de certains matériaux et lors d’autres opérations de construction contient des produits chimiques reconnus causer le cancer, des malformations congénitales ou des lésions de l’appareil reproducteur. <i>Bien se laver les mains après toute manipulation.</i>
--

Voici certains exemples de ces produits chimiques :

- le plomb contenu dans la peinture au plomb,
- la silice cristalline contenue dans les briques, le béton et d’autres produits de maçonnerie, ainsi que
- l’arsenic et le chrome contenus dans le bois de construction traité par produits chimiques.

Le risque présenté par l’exposition à ces produits varie en fonction de la fréquence de ce type de travail. Pour réduire l’exposition,; travailler dans un endroit bien aéré et utiliser des équipements de sécurité approuvés tels que masques antipoussière spécialement conçus pour filtrer les particules microscopiques.

ESPAÑOL

Cabezal de destornillador de impacto JobMax™

R8223401

Para usar únicamente con el mango de control R8223400 o R2850

Para registrar su producto de RIDGID, por favor visita: http://register.RIDGID.com
--

 ADVERTENCIA: Para reducir el riesgo de lesiones, el usuario debe leer y comprender este manual del operador, así como el manual del operador de la mango de control y, si aplicable, del paquete de baterías y el cargador antes de su uso. Asegúrese de que el cabezal y el mango de control sean compatibles y de que se ajusten correctamente.

 ADVERTENCIA: Sujete la herramienta eléctrica por los asideros aislados cuando realice una operación en la que el sujetador pueda entrar en contacto con cables ocultos o con su propio cable. Al sujetador un accesorio que se encuentre en contacto con un cable con corriente, las piezas metálicas de la herramienta eléctrica podrían “cargarse con corriente” y el operador podría sufrir una descarga eléctrica.

 ADVERTENCIA: Al utilizar protectores para los oídos. La exposición al ruido puede causar pérdida.
--

ESPECIFICACIONES DEL PRODUCTO

Acoplador	6,35 mm (1/4 pulg.) hex.
Impactos por minuto	De 0 a 3 100 BPM
Velocidad en vacío	De 0 a 2000 /min. (RPM)
Fuerza de torsión.....	73,44 Nm (650 pulg.-lb.)

APLICACIONES

Este producto puede emplearse para los fines siguientes:

- Introducción de tornillos y tirafondos
- Apriete de tuercas y pernos
- Remoción de tornillos, tuercas y pernos

INSTALACIÓN DEL CABEZAL

Vea la figura 1.

- Retire el paquete de baterías del mango de control o desconecte el enchufe de la fuente de corriente.
- Coloque el cabezal en el mango de control y empuje hasta que los pestillos hagan clic y queden fijos en su posición. Tire del cabezal para asegurarse de que esté debidamente instalado antes de proceder a utilizar el producto.

NOTA: El cabezal puede instalarse a un ángulo de 90° para adaptarse mejor a sus necesidades de aplicación.

INSTALACIÓN DE LAS BROCAS

Vea la figura 2.

- Retire el paquete de baterías del mango de control o desconecte el enchufe de la fuente de corriente.
- Tire del acoplador como separándolo del cabezal de destornillador de impacto (1).
- Introduzca la punta de destornillador en el acoplador (2).
- Suelte el acoplador (3).
- Tire de la punta de destornillador para asegurarse de que esté segura en el acoplador. Puede habe un poco de juego en la punta ya instalada; lo cual es normal.

NOTA: Sólo utilice puntas de destornillador de impacto de alta calidad con ranura de aseguramiento.

 ADVERTENCIA: Asegúrese de que la punta de destornillador esté asegurada en el acoplador antes de usar el destornillador de impacto. La inobservancia de esta advertencia puede causar lesiones serias.
--

REMOCIÓN DE LAS BROCAS

Vea la figura 2.

- Retire el paquete de baterías del mango de control o desconecte el enchufe de la fuente de corriente.
- Tire del acoplador como separándolo del cabezal de destornillador de impacto.
- Retire del acoplador la punta de destornillador.

PRECAUCIÓN:

El destornillador de impacto no está diseñado para utilizarse como taladro.

ENROSCADO Y DESENROSCADO DE TORNILOS

Vea la figura 3.

- Coloque el selector de sentido de rotación en la posición adecuada para la operación.
- Coloque la punta de destornillador en la cabeza del tornillo y oprima lentamente el gatillo del interruptor. Empieza a girar lentamente la punta de destornillador para tener mayor control.
- A medida que se enrosca el tornillo, comienza la aplicación de impactos.

 ADVERTENCIA: No introduzca tornillos donde pudiera haber cables ocultos detrás de la superficie. Todo contacto de una herramienta con un cable cargado carga las piezas metálicas expuestas de la herramienta y da una descarga eléctrica posiblemente al operador. Si debe introducir tornillos donde pudiera haber cables ocultos, siempre sujete la herramienta por las superficies aisladas de sujeción (mango) al efectuar una operación para evitar una descarga eléctrica al operador, como se muestra en la figura 3.

CALIFORNIA - PROPUESTA DE LEY NÚM. 65

 ADVERTENCIA: Este producto puede contener sustancias químicas (por ejemplo, plomo) reconocidas por el estado de California como causantes de cáncer, defectos congénitos y otras afecciones del aparato reproductor. <i>Lávese las manos después de utilizar el aparato.</i>

Algunos ejemplos de estas sustancias químicas son:

- plomo de las pinturas a base de plomo,
- silicio cristalino de los ladrillos, del cemento y de otros productos de albañilería, y
- arsénico y cromo de la madera químicamente tratada.

El riesgo de la exposición a estos compuestos varía, según la frecuencia con que se realice este tipo de trabajo. Para reducir la exposición personal, trabaje en áreas bien ventiladas, y con equipo de seguridad aprobado, tal como las caretas para el polvo especialmente diseñadas para filtrar partículas microscópicas.