

BLACK+ DECKER™

20 inch (508mm) Corded Mower

INSTRUCTION MANUAL

CATALOG NUMBER
MM2000



Thank you for choosing BLACK+DECKER!

PLEASE READ BEFORE RETURNING THIS PRODUCT FOR ANY REASON.

If you have a question or experience a problem with your BLACK+DECKER purchase, go to <http://www.blackanddecker.com/instantanswers>. If you can't find the answer or do not have access to the Internet, call 1-800-544-6986 from 8 a.m. to 5 p.m. EST Mon. - Fri. to speak with an agent.

Please have the catalog number available when you call.
SAVE THIS MANUAL FOR FUTURE REFERENCE.

VEA EL ESPAÑOL EN LA CONTRAPORTADA.

INSTRUCTIVO DE OPERACIÓN, CENTROS DE SERVICIO Y PÓLIZA DE GARANTÍA.

ADVERTENCIA: LÉASE ESTE INSTRUCTIVO ANTES DE USAR EL PRODUCTO.

KEY INFORMATION YOU SHOULD KNOW:

- Do not operate mower unless handle is locked into position.
- For best cutting results, keep blade sharpened and balanced.
- Inspect and thoroughly clean your mower after each use (a deck with caked grass will degrade performance).
- Make sure mowing area is clear of other persons or pets prior to starting and during operation.

To register your new product, visit
www.BlackandDecker.com/NewOwner

SAFETY GUIDELINES - DEFINITIONS

It is important for you to read and understand this manual. The information it contains relates to protecting YOUR SAFETY and PREVENTING PROBLEMS. The symbols below are used to help you recognize this information.

⚠ DANGER: Indicates an imminently hazardous situation which, if not avoided, will result in death or serious injury.

⚠ WARNING: Indicates a potentially hazardous situation which, if not avoided, could result in death or serious injury.

⚠ CAUTION: Indicates a potentially hazardous situation which, if not avoided, may result in minor or moderate injury.

NOTICE: Used without the safety alert symbol indicates potentially hazardous situation which, if not avoided, may result in property damage.

The following are explanations of important safety hazard pictorials on the mower.



1. User must read and understand the instruction manual.



2. To avoid the risk of serious injury do not mow up and down slopes. Always mow across slopes.



3. To avoid the risk of injury to bystanders keep all persons and pets at a safe distance from the mower while operating.



4. Rotating blades can cause serious injury. Keep hands and feet clear of mower deck and discharge opening at all times.

Always be sure blade has stopped.

Wait for the blade to stop rotating (approximately 3 seconds) after releasing bail handle. Unplug mower before removing or replacing grass catcher, cleaning, servicing, transporting or lifting the mower.



5. Objects struck by mower blade can cause serious injury. Stay behind the handle when the motor is running. Always

ensure persons and pets are clear of the discharge from the mower while operating. Always inspect mowing area before mowing and remove objects that could be thrown by blade. Release bail handle (switch lever) (2) to turn mower off and wait for the blade to stop rotating (approximately 3 seconds) before crossing walk, roads, patio and gravel drives.

⚠ WARNING: IMPORTANT SAFETY WARNINGS AND INSTRUCTIONS

⚠ WARNING: WHEN USING ELECTRIC LAWN MOWERS, BASIC SAFETY PRECAUTIONS SHOULD ALWAYS BE FOLLOWED TO REDUCE THE RISK OF FIRE, ELECTRIC SHOCK, AND PERSONAL INJURY, INCLUDING THE FOLLOWING:

READ ALL INSTRUCTIONS

TO REDUCE RISK OF INJURY:

- Before any use, be sure everyone using this tool reads and understands all safety instructions and other information contained in this manual.
- Save these instructions and review frequently prior to use and in instructing others.

⚠ DANGER: IMPORTANT SAFE PRACTICES FOR WALK-BEHIND MOWERS

This mower is capable of amputating hands and feet and throwing objects. Failure to observe the following safety instructions could result in serious injury or death.

GENERAL OPERATION

1. Read, understand, and follow all instructions on the mower and in the instruction manual before starting.
2. Do not put hands or feet near or under the mower. Keep clear of the discharge opening at all times.
3. Only allow responsible adults, who are familiar with the instructions, to operate this mower.
4. Clear the area where the mower is

- to be used of objects such as rocks, sticks, wire, toys, bones, etc., which could be thrown by the blade. Objects struck by the blade can cause severe injury to persons. Stay behind the handle when the motor is running.
5. Be sure the area surrounding the mower is clear of bystanders before operating. All bystanders and pets should be kept at a safe distance. Stop the mower if anyone enters the area surrounding the mower.
 6. Do not operate mower barefooted or while wearing sandals. Always wear substantial footwear.
 7. Do not pull mower backward unless absolutely necessary. Always look down and behind before and while moving backward.
 8. Never direct discharged material toward anyone. Avoid discharging material against a wall or obstruction. Material may ricochet back toward the operator. Release bail handle (switch lever) (2) to turn mower off and stop the blade when crossing gravel surfaces.
 9. Do not operate mower without the entire grass catcher, discharge guard, rear guard, or other safety protective devices in place and working. Periodically check all guards and safety protective devices to ensure they are in good working order and will operate properly and perform their intended function. Replace a damaged latch, guard or other safety device before further use.
 10. Never leave a running mower unattended.
 11. Always release the bail handle or switch lever (2) to stop the motor and wait until the blade comes to a complete stop and unplug the mower before cleaning the mower, removing the grass catcher, un-clogging the discharge guard, when leaving the mower, or before making any adjustments, repairs or inspections.
 12. Operate mower only in daylight or good artificial light when objects in the path of the blade are clearly visible from the operating area of the mower.
 13. Do not operate mower while under the influence of alcohol or drugs, or when you are tired or ill. Always stay alert, watch what you are doing, and use common sense.
 14. Avoid dangerous environments. Never operate mower in damp or wet grass,

- never use mower in the rain. Always be sure of your footing; walk; never run.
15. Disengage the drive system, if so equipped, before starting the motor.
 16. If the mower should start to vibrate abnormally, release the bail handle or switch lever (2), wait for the blade to stop and unplug mower, then check for the cause immediately. Vibration is generally a warning of trouble.
 17. Always wear proper eye and respiratory protection when operating the mower.
 18. The use of any accessory or attachment not recommended for use with this mower could be hazardous. Only use accessories approved by BLACK+DECKER.
 19. Never overreach while operating the mower. Always be sure to keep proper footing and balance at all times while operating the mower.

SLOPE OPERATION

Slopes are a major factor related to slip and fall accidents, which can result in severe injury. Operation on all slopes requires extra caution. If you feel uneasy on a slope, do not mow it.

1. Mow across the face of slopes; never up and down. Exercise extreme caution when changing direction on slopes.
2. Watch for holes, ruts, bumps, rocks, or other hidden objects. Uneven terrain could cause a slip and fall accident. Tall grass can hide obstacles.
3. Do not mow on wet grass or excessively steep slopes. Poor footing could cause a slip and fall accident.
4. Do not mow near drop-offs, ditches, or embankments. You could lose your footing or balance.

CHILDREN

Tragic accidents can occur if the operator is not alert to the presence of children. Children are often attracted to the mower and the mowing activity. Never assume that children will remain where you last saw them.

1. Keep children out of the mowing area and under the watchful care of a responsible adult other than the operator.
2. Be alert and turn mower off if a child enters the area.
3. Never allow children to operate the mower.
4. Use extra care when approaching blind corners, shrubs, trees, or other objects that may block your view of a child.

GENERAL SERVICE

1. Never operate mower in a closed area.
2. Keep all nuts and bolts tight to be sure the equipment is in safe working condition.
3. Never tamper with safety devices. Check their proper operation regularly.
4. Keep mower free of grass, leaves, or other debris build-up. Allow mower to cool before storing.
5. If you strike a foreign object, release bail handle or switch lever (2) to turn mower off, wait for the blade to stop and unplug mower, then inspect the mower. Repair, any damage, before starting and operating the mower.
6. Never make any adjustments or repairs with the motor running or while the mower is plugged in.
7. Always unplug mower before adjusting, cleaning, repairing, inspecting, transporting, storing or leaving the mower.
8. Check grass catcher components and the discharge guard frequently and when necessary replace with BLACK+DECKER recommended parts only.
9. Mower blades are sharp. Wrap the blade or wear gloves, and use extra caution when servicing them.
10. Maintain or replace safety and instruction labels, as necessary.

FOR ALL DOUBLE-INSULATED LAWN MOWERS

1. Replacement Parts
When servicing use only identical replacement parts.
2. Polarized Appliance Connections
To reduce the risk of electric shock, this appliance has a polarized plug (one blade is wider than the other) and will require the use of a polarized extension cord. The appliance plug will fit into a polarized extension cord only one way. If the plug does not fit fully into the extension cord, reverse the plug. If the plug still does not fit, obtain a correct polarized extension cord. A polarized extension cord will require the use of a polarized wall outlet. This plug will fit into the polarized wall outlet only one way. If the plug does not fit fully into the wall outlet, reverse the plug. If the plug still does not fit, contact a qualified electrician to install the proper wall outlet. Do not change the equipment plug, extension cord receptacle, or extension cord plug in any way.

⚠ WARNING: GENERAL SAFETY WARNINGS AND INSTRUCTIONS FOR ALL MOWERS

- **THIS TOOL CAN BE DANGEROUS.**
Follow all warnings and Safety Instructions in this manual. The operator is responsible for following warnings and instructions in this manual and on unit. Restrict use of this mower to persons who read, understand and follow warnings and instructions in this manual and on unit.
- **Avoid dangerous environment** – don't use lawn mowers in damp or wet locations.
- **Don't Use In Rain.**
- **Keep Children Away** – All visitors should be kept a safe distance from work area.
- **Dress Properly** – Do not wear loose clothing or jewelry. They can be caught in moving parts. Use of rubber gloves and footwear is recommended when working outdoors.
- **Use Safety Glasses** – Always use face or dust mask if operation is dusty.
- **Use Right Appliance** – Do not use lawn mower for any job except that for which it is intended.
- **Ground Fault Circuit Interrupter (GFCI) protection** should be provided on the circuit(s) or outlet(s) to be used for the lawn mower. Receptacles are available having built-in GFCI protection and may be used for this measure of safety.
- **⚠ WARNING:** To prevent electric shock use only with an extension cord suitable for outdoor use, such as SW, SOW, STW, STOW, SJW, SJOW, SJTW, or SJTOW.
- **USE OF EXTENSION CORDS**
Make sure the extension cord is in good condition before using. Always use the proper size extension cords with the tool – that is, proper wire size for various lengths of cord and heavy enough to carry the current the tool will draw. Use of an undersized cord will cause a drop in line voltage resulting in loss of power and overheating. For proper size cords see chart below. To reduce the likelihood of disconnection of lawn mower cord from the cord set during operating:
 - i) Make a knot as shown in **Figures A and A1**, or
 - ii) Use one of the plug-receptacle retaining straps or connectors described in this manual (**Figure B**).

Volts	Minimum Gauge for Cord Sets			
	Total Length of Cord in Feet			
120V	0-25 (0-7,6m)	26-50 (7,6-15,2m)	51-100 (15,2-30,4m)	101-150 (30,4-45,7m)
Ampere Rating	American Wire Gauge			
More Than	Not more Than			
12	16	14	12	Not Recommended

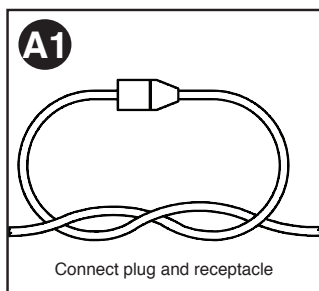
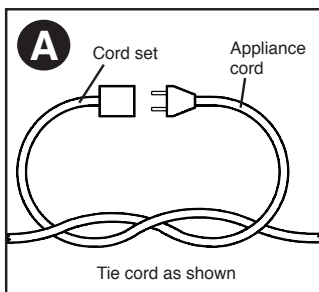

ATTACHING EXTENSION CORD (FIGURE B)

- An extension cord retainer (12) that prevents the cord from coming unplugged is built into the switch handle. To use this feature, simply double the extension cord about 8 inches (203mm) from the end, and insert it into the opening (13) as shown in **figure B**. Push the extension cord into the two holding slots (14) to reinforce the hold. Gently tug on the cord to insure that it is firmly in the mower's retainer. Plug the receptacle end of the extension cord into the power cord and plug in the mower.

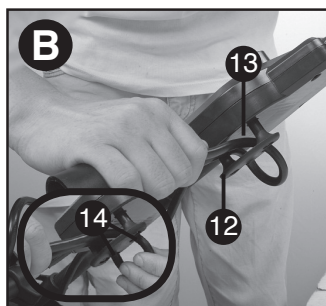

- Don't Abuse Cord** – Never pull lawn mower by cord or yank it to disconnect from receptacle. Keep cord from heat, oil, and sharp edges.
- Don't Force Lawn Mower** – It will do the job better and safer at the rate for which it was designed.
- Don't Overreach** – Keep proper footing and balance at all times.
- Stay Alert** – Watch what you are doing. Use common sense. Do not operate lawn mower when you are tired.
- Disconnect Lawn Mower** – Disconnect the lawn mower from the power supply when not in use, before servicing, when changing accessories such as blades, and the like.
- Store Idle Lawn Mower Indoors** – When not in use, lawn mower should be stored in an indoor dry and locked-up place – out of reach of children.
- Maintain Lawn Mower With Care** – Keep cutting edges sharp and clean for best and safest performance. Inspect lawn mower cord periodically and if damaged, have it repaired by an authorized service facility. Inspect extension cords periodically and replace if damaged. Keep handles dry, clean, and free from oil and grease.
- Keep guards in place and in working order.**
- Keep blades sharp.**
- Keep hands and feet away from cutting area.**
- Objects struck by the lawn mower blade can cause severe injuries to persons.** The lawn should always be carefully examined and cleared of all objects prior to each mowing.
- If lawn mower strikes a foreign object, follow these steps:**
 - 1) Stop lawn mower. Release the switch
 - 2) Unplug power cord.
 - 3) Inspect for damage.
 - 4) Repair any damage before restarting and operating the lawn mower.
- Use identical replacement blades only**

SAVE THESE INSTRUCTIONS

⚠ DANGER: ADDITIONAL WARNINGS FOR MOWERS

- CHECK FOR DAMAGED PARTS.** Before further use of the mower, a guard or other part that is damaged should be carefully checked to determine that it will operate properly and perform its intended function. Check for alignment of moving parts, binding of moving parts, breakage of parts, mounting, and any other

conditions that may affect their operation. A guard or other part that is damaged should be properly repaired or replaced by an authorized service center unless otherwise indicated elsewhere in this manual.

- **REPAIRS AND SERVICE.** Repairs, maintenance and any adjustments not specified in this manual should be performed by BLACK+DECKER authorized service centers or other qualified service organizations, always using identical replacement parts.

⚠WARNING: Some dust created by this product contains chemicals known to the State of California to cause cancer, birth defects or other reproductive harm. Some examples of these chemicals are:

- compounds in fertilizers
- compounds in insecticides, herbicides and pesticides
- arsenic and chromium from chemically treated lumber

To reduce your exposure to these chemicals, wear approved safety equipment such as dust masks that are specially designed to filter out microscopic particles.

FUNCTIONAL DESCRIPTION

1. Switch box
2. Bail handle
3. Upper-handle
4. Lower-handle
5. Upper-handle attachment levers (2)
6. Lower-handle attachment levers (2)
7. Cut height adjust lever
8. Grass collection bag
9. Rear door cover
10. Carrying handles
11. EdgeMax™

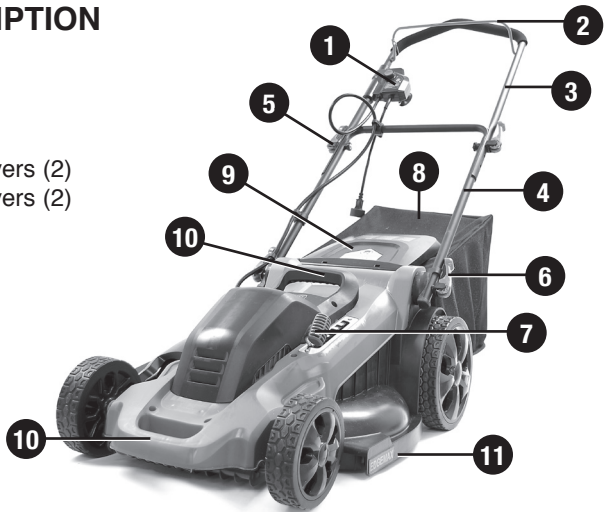

ASSEMBLY

⚠WARNING: Before assembly, make sure the bail handle is released and the mower is unplugged.

ATTACHING LOWER HANDLE

- Lift lower handle (4) into place making sure the arrow (15) on the base of the mower lines up with 1, 2, or 3 on the base of the handle (16) (inset of **Figure C**)

- The label on your tool may include the following symbols. The symbols and their definitions are as follows:
 - V.....volts
 - mW.....milliwatts
 - nm.....wavelength in nonometers
 - A.....amperes
 - Hz.....hertz
 - W.....watts
 - min.....minutes
 - ~ or AC.....alternating current
 - == or DC...direct current
 - n_o.....no load speed
 - Ⓛ.....Class I Construction (grounded)
 - ⊕.....earthing terminal
 - ⚠.....safety alert symbol
 - Ⓜ.....Class II Construction (double insulated)
 - .../min or rpm...revolutions or reciprocation per minute
 - ☉..... Use proper respiratory protection
 - 📖..... Read instruction manual before use
 - 🕶..... Use proper eye protection
 - 👂..... Use proper hearing protection

⚠CAUTION: Ensure each side of the lower handle is set on the same number. The arrow must be lined up with 1, 2, or 3 for operation.

- Close the handle height adjust levers (6) as shown in **Figure C**. As you close each, make sure the teeth are engaged as shown in **Figure D**.
- If the connection between the handle and lever is too tight or loose, open the

lever and adjust the depth of the lever by turning the lever. Close it again until the teeth are fully clasped and each lever stays securely closed.

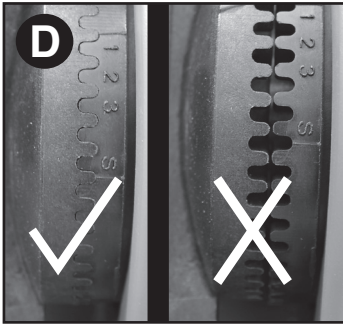
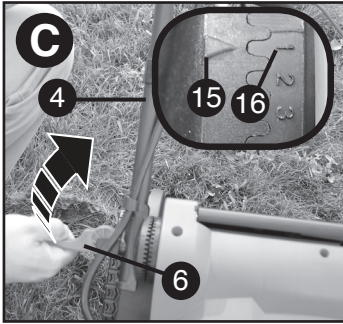

ATTACHING UPPER HANDLE (Figure E)

- Remove the upper-handle attachment levers (5), nuts (17), and washers (18) from the handle.
- Line up the holes on the bottom of the upper handle (3) with the holes on the top of the lower handle (4).

NOTE: Make sure the cord is located on the front of both handles. If it is not it may result in the cord tangling and the inability to easily store the mower.

- From the outside of the upper handle (3), slide the lever bolt through the holes.
- Slide the washer over the bolt of the lever and loosely assemble the entire assembly with the nut.
- Rotate the upper handle into its operating position.
- Close the lever. If it is too tight or too loose, open the lever and the nut to adjust

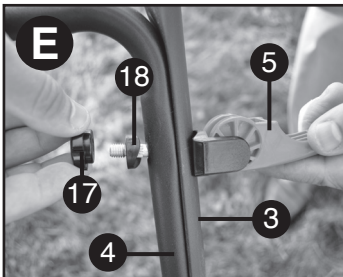

the clamping. Check the levers by closing them. They should be tight enough so the handles are held firmly, but loose enough so the levers can be fully closed. Adjust by opening the lever and turning the nut until the handles are secured.

SECURING THE MOTOR CABLE (FIGURE F)

⚠ CAUTION: ATTACH CABLE SO THAT IT DOES NOT BECOME STRETCHED OR PINCHED IN THE JOINTS OF THE HANDLES DURING USE OR FOLDING. THIS CAN CAUSE DAMAGE TO THE CORD.

The motor cable (19) has to be fixed to the handles using the cable restraints (20) that are already attached to the handle.

To clip the cable to the handle:

- Place the handles in operating position, see "Attaching Lower Handle" section.
- Run the cable up the front of the lower and upper handles.
- Pull back the cable restraint.
- Slide the motor cable under the clip and ensure it is fully held in place by the restraint.

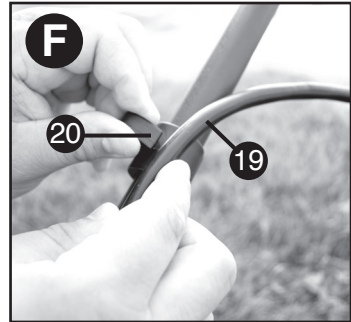

BAGGING

- Ensure the side discharge attachment (24) (Figure I) and the mulching insert (23) (Figure H) are removed from the mower before bagging.
- Lift the rear door cover (9) and place the grass collection bag (8) onto the mower so the bag hooks (21) rest on the lugs (22) as shown in Figure G. Then lower the rear door cover.

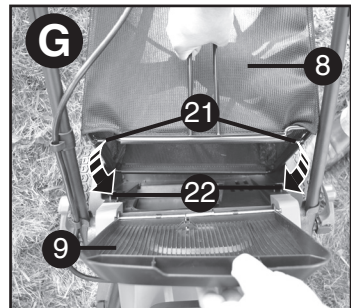

MULCHING

- Ensure the side discharge attachment (24) (Figure I) and the collection bag (8) are not attached.
- Lift the rear door cover (9) and slide the mulching insert (23) fully into the mower as shown in Figure H.
- Ensure the rear door cover (9) fully closes before turning mower on.

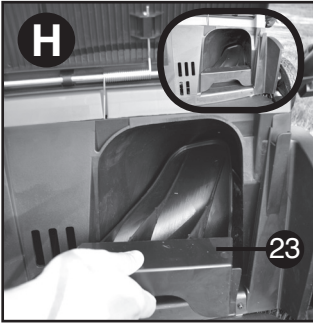

SIDE DISCHARGE

- Ensure the collection bag (8) is removed.
- Lift the rear door cover (9) and slide the mulching insert (23) fully into the mower as shown in Figure H.
- Lift the side flap (25) and hook side discharge attachment (24) onto the mower as shown in Figure I.
- Release the side flap and ensure the attachment holds in place before turning mower on as shown in the inset of Figure I.

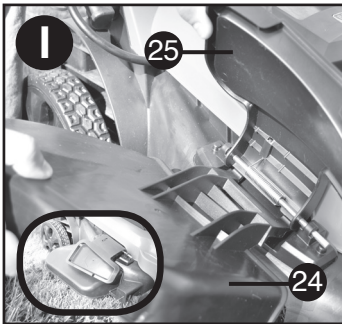

OPERATION

READ THIS INSTRUCTION MANUAL BEFORE OPERATING YOUR MOWER. See “Functional Description” on page 6 to familiarize yourself with the location of various controls and adjustments. Save this manual for future reference.

⚠ WARNING: Sharp moving blade. Do not operate the mower in side discharge or mulching mode if the rear door is not closed under spring tension as serious

injury could result. Take your mower to the nearest service center for repair.

⚠ DANGER: Sharp moving blade. Never operate the mower in bagging mode unless the hanger hooks on the grass catcher are seated properly on the mower and the rear discharge door rests firmly against the top of the grass catcher as serious injury could result.

⚠ WARNING: Let the mower work at its own pace. Do not overload.

⚠ DANGER : SHARP MOVING BLADE.

⚠ DANGER: ROTATING BLADES CAN CAUSE SERIOUS INJURY. TO PREVENT SERIOUS INJURY, UNPLUG MOWER WHEN UNATTENDED, OR WHEN CHARGING, CLEANING, SERVICING, TRANSPORTING, LIFTING, OR STORING MOWER.

ADJUSTING HANDLE HEIGHT (FIGURE J)

- Open both lower-handle attachment levers (6).
- Adjust the handle so the arrow (15) on the base of the mower lines up with 1, 2, or 3 on the base of the handle (16). Ensure the handle is set to the same number on both sides of the mower.
- Close both levers and ensure the handle is firmly latched.

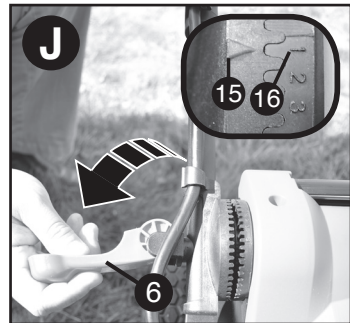

ADJUSTING MOWER HEIGHT (FIGURE K)

The height of cut is adjusted by the central cut height adjust lever, there are 7 positions to choose from.

NOTE: If you are not sure which height to cut, begin mowing with the height adjustment lever (7) in position 7 and adjust the height down as needed, as shown in figure K.

To set the height of cut:

- Pull the mower height adjustment lever out of the locking notch.
- Move the lever towards the rear of the appliance to lower the height of cut.
- Move the lever towards the front of the appliance to raise the height of cut.

- Push the height adjustment lever into one of the 7 locking notches.



STARTING MOWER

⚠ DANGER: SHARP MOVING BLADE. NEVER ATTEMPT TO OVERRIDE THE OPERATION OF THIS SWITCH BOX AS SERIOUS INJURY COULD RESULT.

- Your mower is equipped with a special on-off switch box. To operate the mower, push the button (26) on the switch box (1), then pull the bail handle (2) to the handlebar as shown in **Figure L**.
- To turn the mower off, just release the bail handle.

⚠ WARNING: Never attempt to lock a switch or bail handle (2) in the on position.

NOTE: Once the bail handle has returned to the original position it will activate the “Automatic Braking Mechanism”. The motor is electrically braked and the mower blade will stop rotating in 3 seconds or less.

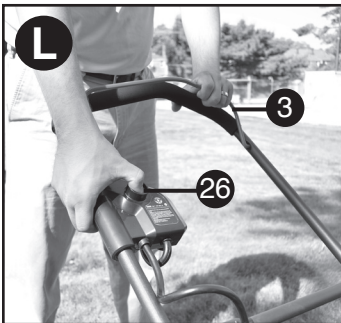

MOWING (FIG. M - N)

⚠ WARNING: ALWAYS INSPECT AREA WHERE MOWER IS TO BE USED AND REMOVE ALL STONES, STICKS, WIRE, BONES AND OTHER DEBRIS WHICH MIGHT BE THROWN BY THE ROTATING BLADE.

We recommend to use your mower as outlined in this section in order to achieve

optimum results and to reduce the risk of cutting the main cable.

- Place the bulk of the cable on the lawn, close to the starting point (position 1 in **fig. M**).
- Switch the mower on as described above.
- Proceed as shown in **fig. M**.
- Move from position 1 to position 2.
- Turn right, stepping over the cable and proceed towards position 3.
- Turn left, stepping over the cable and move towards position 4.
- Repeat the above procedure as required.

⚠ WARNING: Do not work towards the cable as shown in **fig. M1**.

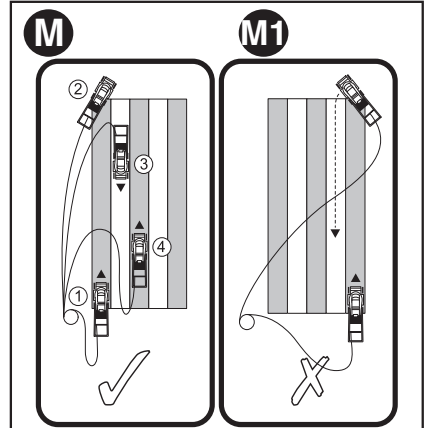

EDGEMAX™

EdgeMax™ (11) allows you to cut grass right up to the edge of a wall or fence (**fig. N**).

EdgeMax™ allows you to accurately cut grass right up to the edge of your lawn (**fig. N1**).

- With the lawnmower parallel to the edge of your lawn, push the lawnmower along the edge of the lawn. Ensure that the EdgeMax™ is slightly over the edge of your lawn (**fig. N1**).

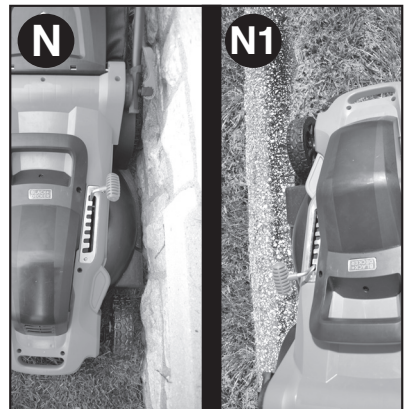

MOWER OVERLOAD

To prevent damage due to overload conditions, do not try to remove too much grass at one time. Slow down your cutting pace, or raise the cut height.

STORAGE

⚠ WARNING: Rotating blade can cause serious injury. Release BAIL HANDLE (2) to turn mower off and unplug mower before lifting, transporting, or storing the mower. Store in a dry place.

⚠ CAUTION: PINCH POINT. TO AVOID BEING PINCHED, KEEP FINGERS AWAY FROM AREA BETWEEN HANDLES WHEN FOLDING DOWN HANDLES.

⚠ CAUTION: MAKE SURE CORD DOES NOT BECOME STRETCHED OR PINCHED IN THE JOINTS OF THE HANDLES DURING FOLDING. THIS CAN CAUSE DAMAGE TO THE CORD.

The handle of the mower can be easily folded down for quick and convenient storage.

- Holding onto the handle, open, but do not remove, the lower-handle attachment levers (6) and fold the handle to the front of the mower as shown in **Figure O**.

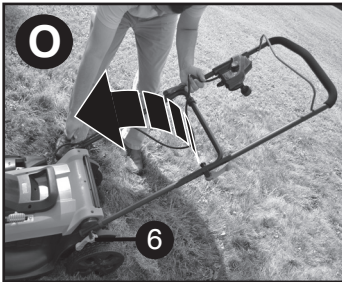

- Open, but do not remove, the upper-handle attachment levers (5) and fold the upper handle (3) back over the lower handle (4) as shown in **Figure P**.

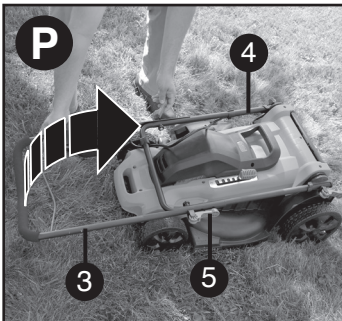

- The mower should be compacted down as shown in **Figure Q**.



CARRYING THE MOWER

⚠ DANGER: ROTATING BLADES CAN CAUSE SERIOUS INJURY. TO PREVENT SERIOUS INJURY, UNPLUG MOWER WHEN UNATTENDED, CLEANING, SERVICING, TRANSPORTING, LIFTING, OR STORING MOWER.

- The mower can be carried using the convenient carry handles (10) as shown in **Figure R**. DO NOT attempt to lift the mower by grasping the upper handle (3) or lower handle (4).



MOWING TIPS

⚠ WARNING: ALWAYS INSPECT AREA WHERE MOWER IS TO BE USED AND REMOVE ALL STONES, STICKS, WIRE, BONES, AND OTHER DEBRIS WHICH MIGHT BE THROWN BY THE ROTATING BLADE.

1. **⚠ WARNING:** Mow across the face of slopes, never up-and-down. Exercise extreme caution when changing direction on slopes. Do not mow excessively steep slopes. Always maintain good footing.
2. Release bail handle to turn mower "OFF" when crossing any gravel area (stones can be thrown by the blade).
3. Set mower at highest cutting height when mowing in rough ground or in tall weeds. Removing too much grass at one time can cause the motor to be overloaded and to stop. Refer to troubleshooting guide.

- If the grass collection bag (8) is used during the fast growing season, the grass may tend to clog up at the discharge opening. Release bail handle to turn mower off and unplug mower. Remove the catcher and shake the grass down to the back end of the bag. Also clean out any grass or debris which may be packed around the discharge opening. Replace the grass catcher.
- If mower should start to vibrate abnormally, release bail handle to turn mower off and unplug mower. Check immediately for cause. Vibration is a warning of trouble. Do not operate mower until a service check has been made. Refer to troubleshooting guide in manual.
- ALWAYS RELEASE BAIL HANDLE TO TURN MOWER OFF AND UNPLUG MOWER WHEN LEAVING IT UNATTENDED, EVEN FOR A SHORT PERIOD OF TIME.**

REMOVING AND INSTALLING BLADE

⚠ DANGER: RISK OF INJURY. WHEN REASSEMBLING THE BLADE SYSTEM, ENSURE EACH PART IS REINSTALLED CORRECTLY, AS DESCRIBED BELOW. IMPROPER ASSEMBLY OF THE BLADE OR OTHER PARTS OF THE BLADE SYSTEM MAY CAUSE SERIOUS INJURY.

- ⚠ WARNING:** RELEASE BAIL HANDLE TO TURN MOWER OFF, WAIT FOR THE BLADE TO STOP, AND UNPLUG MOWER.

- Cut a piece of 2x4 wood (27) (about 2 feet long) (610 mm) to keep blade from turning while removing nut (28).
- Wear gloves and proper eye protection. Turn the mower on its side. Be careful of sharp edges of blade. Position wood and unscrew bolt with 9/16" wrench (29) as shown in **Figure S**.
- Note the orientation of each part as you remove it. Remove nut (30). Pull off washer (31), the blade insulator (32), the blade (33), the fan (34), and the spacer (35) as shown in **Figure T**. Examine all pieces for damage and replace if necessary.
- To reassemble, slide the spacer (35) onto the mower with the wide side facing out. Slide the fan (34) on with the blades of the fan facing the mower. The blade (33) can only be attached to the fan in one direction. Line up the D-shaped hole of the blade with the D-shaped post of the fan, ensuring the writing on the blade faces out away from the mower. Replace the insulator (32) so the blade fits in the recess of the insulator. Replace the washer (31) with the flat side against the insulator. Replace the nut (30) with the wide side against the washer.
- To tighten firmly, position the piece of wood as shown in **Figure U** to keep the blade from turning. Secure nut with the wrench.

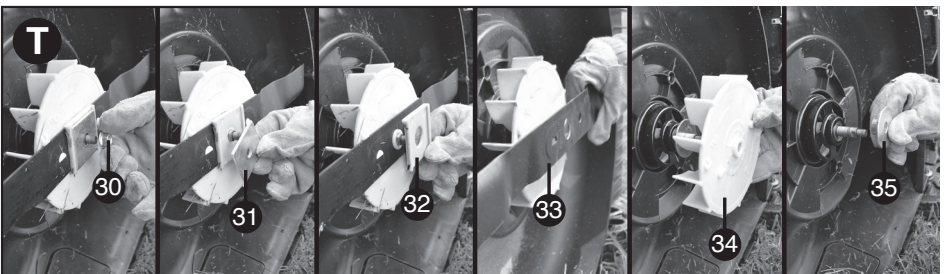
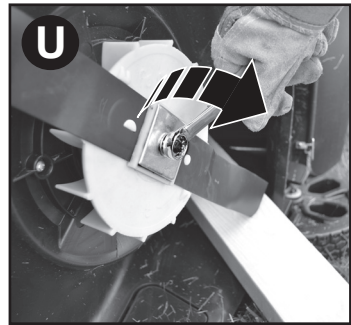
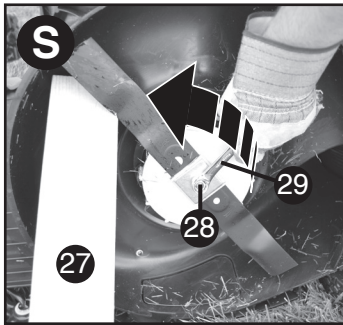

BLADE SHARPENING

KEEP BLADE SHARP FOR BEST MOWER PERFORMANCE. A DULL BLADE DOES NOT CUT GRASS CLEANLY.

USE PROPER EYE PROTECTION WHILE REMOVING, SHARPENING, AND INSTALLING BLADE. ENSURE THAT MOWER IS UNPLUGGED.

Sharpening the blade twice during a mowing season is usually sufficient under normal circumstances. Sand causes the blade to dull quickly. If your lawn has sandy soil, more frequent sharpening may be required.

REPLACE BENT OR DAMAGED BLADE IMMEDIATELY.

WHEN SHARPENING THE BLADE:

1. Make sure blade remains balanced.
2. Sharpen blade at the original cutting angle.
3. Sharpen cutting edges on both ends of blade, removing equal amounts of material from both ends.

TO SHARPEN BLADE IN A VISE: (Figure V)

1. Be sure the bail handle is released, the blade has stopped and the mower is unplugged before removing the blade.
2. Remove blade from mower. See instructions for removing and installing blade.
3. Secure blade (33) in a vise (36).
4. Wear proper eye protection and gloves and be careful not to cut yourself.
5. Carefully file the cutting edges of the blade with a fine tooth file (37) or sharpening stone, maintaining the angle of the original cutting edge.
6. Check balance of blade. See instructions for blade balancing.
7. Replace blade on mower and tighten securely.

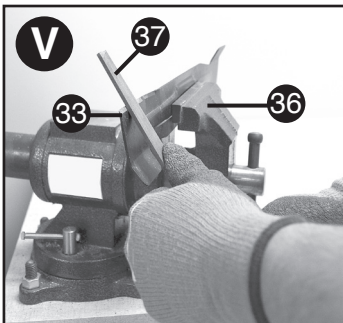

BLADE BALANCING (Figure W)

Check balance of the blade (33) by placing center hole in the blade over a nail or round shank screwdriver (38), clamped horizontally in a vise (36). If either end of the blade rotates downward, file along the sharp edge of that dropping end. Blade is properly balanced when neither end drops.

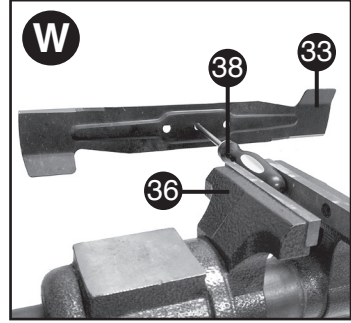

LUBRICATION

No lubrication is necessary. Do not oil the wheels. They have plastic bearing surfaces which require no lubrication.

CLEANING

Release bail handle (2) to turn mower off, let the blade come to a stop and then remove safety key. Use only mild soap and a damp cloth to clean the mower. Clean out any clippings which may have accumulated on the underside of the deck. After several uses, check all exposed fasteners for tightness.

PREVENTING CORROSION

Fertilizers and other garden chemicals contain agents which greatly accelerate the corrosion of metals. If you mow in areas where fertilizers or chemicals have been used, the mower should be cleaned immediately afterward as follows:

Release bail handle (2) to turn mower off and unplug mower. Wipe all exposed parts with a damp cloth.

⚠ CAUTION: DO NOT POUR OR SPRAY WATER ON THE MOWER IN AN ATTEMPT TO CLEAN IT. Do not store the tool on or adjacent to fertilizers or chemicals. Such storage can cause rapid corrosion.

MEETS CPSC SAFETY REQUIREMENTS

BLACK+DECKER Mowers conform to the safety standards of the American National Standards Institute, and the U.S. Consumer Product Safety Commission. The Blade turns when the motor is running.

TROUBLESHOOTING

PROBLEM

SOLUTION

1. Mower doesn't run when bail handle is activated.	A. Check to make sure mower is properly plugged in and that the button on switch box is being completely depressed before pulling the bail handle. B. Release bail handle to turn mower off. Unplug mower. Turn mower over and check that blade is free to turn.
2. Motor stops while mowing.	A. Release bail handle to turn mower off. Unplug mower. Turn mower over and check that blade is free to turn. B. Raise cutting height of wheels to highest position and start mower. C. Avoid overloading the mower. Slow down the cutting pace, or raise the cut height.
3. Mower runs but cutting performance is unsatisfactory,	A. Release bail handle to turn mower off. Unplug mower. Turn mower over and check: Blade for sharpness - Keep blade sharp. Deck and discharge chute for clogging. B. Wheel height adjustment may be set too low for grass condition. Raise cutting height.
4. Mower is too hard to push.	A. Release bail handle to turn mower off. Unplug mower. Raise cutting height to reduce deck drag on grass. Check each wheel for free rotation.
5. Mower is abnormally noisy and vibrates.	A. Release bail handle to turn mower off. Unplug mower. Turn mower on side and check blade to ensure it has not been bent or damaged. If blade is damaged, replace with a BLACK+DECKER replacement blade. If the underside of the deck is damaged, return mower to a BLACK+DECKER authorized service center. B. If there is no visible damage to the blade and the mower still vibrates: Release bail handle to turn mower off, unplug mower, and disassemble entire blade assembly as described in the "Removing and Installing Blade" section. Remove any debris and clean each piece. Replace each piece as described in the "Removing and Installing Blade" section. If mower still vibrates, return the mower to an authorized BLACK+DECKER authorized service center.
6. Mower not picking up clippings with bag.	A. Chute clogged. Release bail handle to turn mower off. Unplug mower. Clear chute of grass clippings. B. Raise cutting height of wheels to shorten length of the cut. C. Bag full. Empty bag more often.

For assistance, visit our website www.blackanddecker.com for the location of the service center nearest you, or call the BLACK+DECKER help line at 1-800-544-6986.

MAINTENANCE

IMPORTANT: To assure product SAFETY and RELIABILITY, repairs, maintenance and adjustment (including brush inspection and replacement) should be performed by BLACK+DECKER Service Centers or other qualified service organizations, always using BLACK+DECKER replacement parts. When servicing use ONLY IDENTICAL REPLACEMENT PARTS.

ACCESSORIES

RECOMMENDED ACCESSORIES FOR USE WITH YOUR MOWER ARE AVAILABLE FROM YOUR LOCAL DEALER OR AUTHORIZED SERVICE CENTER. IF YOU NEED ASSISTANCE REGARDING ACCESSORIES, PLEASE CALL: **1-800-544-6986**

⚠ WARNING: The use of any accessory not recommended for use with this tool could be hazardous.

SERVICE INFORMATION

All BLACK+DECKER Service Centers are staffed with trained personnel to provide customers with efficient and reliable power tool service. Whether you need technical advice, repair, or genuine factory replacement parts, contact the BLACK+DECKER location nearest you. To find your local service location, call: **1-800-544-6986** or visit **www.blackanddecker.com**

Limited Two-Year Home Use Warranty

Black & Decker (U.S.) Inc. warrants this product for two years against any defects in material or workmanship. The defective product will be replaced or repaired at no charge in either of two ways.

The first, which will result in exchanges only, is to return the product to the retailer from whom it was purchased (provided that the store is a participating retailer). Returns should be made within the time period of the retailer's policy for exchanges (usually 30 to 90 days after the sale). Proof of purchase may be required. Please check with the retailer for their specific return policy regarding returns that are beyond the time set for exchanges.

The second option is to take or send the product (prepaid) to a BLACK+DECKER owned or authorized Service Center for repair or replacement at our option. Proof of purchase may be required.

This warranty does not apply to accessories. This warranty gives you specific legal rights and you may have other rights which vary from state to state or province to province. Should you have any questions, contact the manager of your nearest BLACK+DECKER Service Center. This product is not intended for commercial use.

FREE WARNING LABEL REPLACEMENT: If your warning labels become illegible or are missing, call **1-800-544-6986** for a free replacement.

LATIN AMERICA: This warranty does not apply to products sold in Latin America. For products sold in Latin America, check country specific warranty information contained in the packaging, call the local company or see the website for warranty information.

Imported by
Black & Decker (U.S.) Inc.,
701 E. Joppa Rd.
Towson, MD 21286 U.S.A.



BLACK+ DECKER™

Tondeuse filaire de 508mm (20 po)

MODE D'EMPLOI

NUMERO DE CATALOGUE
MM2000

Merci d'avoir choisi BLACK+DECKER! Consulter le site Web www.BlackandDecker.com/NewOwner pour enregistrer votre nouveau produit. **À LIRE AVANT DE RETOURNER CE PRODUIT POUR QUELQUE RAISON QUE CE SOIT :**

Si des questions ou des problèmes surgissent après l'achat d'un produit BLACK+DECKER, consulter le site Web www.blackanddecker.com/instantanswers pour obtenir des réponses instantanément 24 heures par jour. Si la réponse est introuvable ou en l'absence d'accès à l'Internet, composer le 1 800 544-6986 de 8 h à 17 h HNE, du lundi au vendredi, pour parler avec un agent. Prière d'avoir le numéro de catalogue sous la main lors de l'appel.

Pour l'achat d'un filtre de rechange composer le 1-888-678-7278
CONSERVER CE MODE D'EMPLOI POUR UN USAGE ULTÉRIEUR.

Consulter le site Web www.BlackandDecker.com/NewOwner pour enregistrer votre nouveau produit.

LIGNES DIRECTRICES EN MATIÈRE DE SÉCURITÉ - DÉFINITIONS

Il est important que vous lisiez et compreniez ce mode d'emploi. Les informations qu'il contient concernent VOTRE SÉCURITÉ et visent à ÉVITER TOUT PROBLÈME. Les symboles ci-dessous servent à vous aider à reconnaître cette information.

⚠ DANGER : Indique une situation dangereuse imminente qui, si elle n'est pas évitée, causera la mort ou des graves blessures.

⚠ AVERTISSEMENT : Indique une situation potentiellement dangereuse qui, si elle n'est pas évitée, pourrait causer la mort ou de graves blessures.

⚠ MISE EN GARDE : Indique une situation potentiellement dangereuse qui, si elle n'est pas évitée, pourrait causer des blessures mineures ou modérées.

AVIS : Utilisé sans le symbole d'alerte à la sécurité, indique une situation potentiellement dangereuse qui, si elle n'est pas évitée, peut résulter en des dommages à la propriété.

Voici une explication des symboles de danger importants sur la tondeuse.



1. L'utilisateur doit lire et comprendre le mode d'emploi.



2. Pour réduire le risque de blessures graves, ne pas tondre les pentes de haut en bas ou de bas en haut. Toujours tondre les pentes en diagonale.



3. Pour éviter des blessures aux personnes et aux animaux à proximité, les garder à bonne distance de la tondeuse en cours de fonctionnement.



4. Des lames en mouvement (rotation) risquent de provoquer de graves blessures. Tenir les mains et les pieds éloignés du

châssis et de l'ouverture de décharge de la tondeuse. Toujours s'assurer que la lame s'est arrêtée (attendre la fin de la rotation de la lame, soit environ 3 secondes après avoir relâché l'anse et retiré la clé de sûreté) avant de retirer et de replacer le collecteur d'herbe, de nettoyer, d'entretenir, de transporter ou de soulever la tondeuse.



5. Les objets percutés par la lame de la tondeuse peuvent provoquer de graves blessures. Se tenir derrière la poignée lorsque

le moteur tourne. Toujours s'assurer que les personnes et les animaux de compagnie sont loin de la décharge de la tondeuse lors de son fonctionnement. Toujours inspecter la surface à tondre avant de commencer et retirer tout objet qui pourrait être projeté par la lame. Relâcher l'anse pour éteindre la tondeuse et attendre que la lame s'immobilise (environ 3 secondes) avant de traverser des allées, des routes, des patios et des allées gravellées.

⚠️ AVERTISSEMENT : AVERTISSEMENTS DE SÉCURITÉ ET DIRECTIVES DE PREMIÈRE IMPORTANCE

⚠️ AVERTISSEMENT : SI DES OUTILS ÉLECTRIQUES DE JARDINAGE SONT UTILISÉS, DES PRÉCAUTIONS DE BASE EN MATIÈRE DE SÉCURITÉ DOIVENT ÊTRE SUIVIES AFIN DE RÉDUIRE LE RISQUE D'INCENDIE, DE DÉCHARGE ÉLECTRIQUE ET DE

BLESSURE CORPORELLE, NOTAMMENT LES SUIVANTES.

LIRE TOUTES CES DIRECTIVES

RÉDUCTION DES RISQUES ET DES BLESSURES :

- Avant tout usage, veiller à ce que tout utilisateur de cet outil lise et comprenne toutes les directives de sécurité ainsi que l'information comprise dans le présent manuel.
- Conserver ces directives et les examiner fréquemment avant d'utiliser l'appareil ou de donner des directives aux autres.

⚠️ DANGER : MESURES DE SÉCURITÉ IMPORTANTES POUR TONDEUSE À CONDUCTEUR ACCOMPAGNANT

Cette tondeuse peut amputer les bras et les jambes et projeter des objets. Le non-respect des directives de sécurité ci-dessous peut provoquer de sérieuses blessures ou un décès.

UTILISATION GÉNÉRALE

1. Lire, comprendre et respecter les directives figurant sur la tondeuse et dans le mode d'emploi avant de commencer.
2. Ne pas approcher les mains ou les pieds de la tondeuse ou de sa partie inférieure. Toujours se tenir à l'écart de l'ouverture d'éjection.
3. Ne permettre qu'à des adultes responsables, familiers de ces directives, d'utiliser cette tondeuse.
4. Débarrasser la zone à tondre des objets tels les pierres, les tiges, les fils, les jouets, les os, etc., qui pourraient être projetés par la lame. Les objets percutés par la lame peuvent provoquer de graves blessures corporelles. Se tenir derrière la poignée lorsque le moteur tourne.
5. S'assurer qu'il n'y a personne à proximité de la tondeuse avant l'utilisation. Tenir les curieux et les animaux à une distance sûre. Arrêter la tondeuse si quelqu'un pénètre dans la zone de tonte.
6. Ne pas utiliser l'appareil avec les pieds nus ou des sandales. Toujours mettre des chaussures épaisses.
7. Ne pas tirer la tondeuse vers l'arrière sauf en cas d'absolue nécessité. Regarder vers le bas et derrière soi avant et pendant tout déplacement en marche arrière.
8. Ne jamais diriger l'éjection en direction d'une personne. Éviter d'éjecter les substances contre un mur ou un obstacle. Les substances pourraient ricocher

- vers l'opérateur. Dégager l'anse pour éteindre la tondeuse et arrêter la lame avant de traverser une surface gravelée.
9. Ne pas utiliser la tondeuse sans installer le collecteur d'herbe, la protection de l'éjecteur, la protection arrière ou toute autre protection de sécurité en place et qui fonctionne. Vérifier régulièrement toutes les protections et tous les dispositifs de sûreté pour s'assurer qu'ils sont en bon état de fonctionnement afin d'assurer un fonctionnement adéquat selon sa fonction prévue. Remplacer tout verrou, protection ou autre dispositif de sûreté endommagé avant l'utilisation.
 10. Ne jamais laisser une tondeuse en marche sans surveillance.
 11. Toujours dégager l'anse pour couper le moteur, attendre que la lame s'immobilise complètement et retirer la clé de sûreté avant de nettoyer la tondeuse, d'enlever le collecteur d'herbe ou de déboucher la protection de l'éjecteur, avant de laisser la tondeuse ou avant tout réglage, dépannage ou vérification.
 12. N'utiliser la tondeuse qu'à la lumière du jour ou avec un bon éclairage artificiel lorsque les objets situés dans le champ de la lame sont clairement visibles à partir du point d'opération de la tondeuse.
 13. Ne pas utiliser la tondeuse sous l'emprise de l'alcool ou de drogues ou en cas de fatigue ou de maladie. Demeurer vigilant, surveiller le travail effectué, et faire preuve de jugement.
 14. Éviter les conditions environnementales dangereuses. Ne jamais utiliser la tondeuse dans des endroits humides ou mouillés et ne jamais l'utiliser sous la pluie. Toujours s'assurer d'avoir le pied sûr; marcher; ne jamais courir.
 15. Désengager le système d'entraînement, le cas échéant, avant de démarrer le moteur.
 16. Si la tondeuse commence à vibrer de façon anormale, relâcher la poignée de libération sous caution (levier de commande) (2), attendez que la lame s'arrête et débrancher la tondeuse, puis rechercher la cause immédiatement. Les vibrations sont généralement un avertissement de problèmes.
 17. Toujours mettre une protection respiratoire et pour les yeux durant l'utilisation de la tondeuse.
 18. L'utilisation de tout accessoire ou pièce non recommandés avec cette tondeuse s'avérer dangereuse. N'utiliser que les accessoires approuvés par BLACK+DECKER.
 19. Ne jamais trop tendre les bras en utilisant la tondeuse. Toujours s'assurer de conserver son équilibre à tout moment au cours de l'utilisation de la tondeuse.

UTILISATION SUR UNE PENTE

Les pentes sont un facteur majeur de glissades et de chutes, qui peuvent entraîner de graves blessures. L'utilisation sur toutes les pentes demande une attention particulière. Ne pas tondre une pente sur laquelle on ne se sent pas à l'aise.

1. Tondre les pentes en diagonale, jamais de haut en bas. Être extrêmement prudent lors des virages sur les pentes.
2. Faire attention aux trous, ornières, rebonds, pierres ou autres objets cachés. Une surface inégale peut provoquer une glissade ou une chute. Une herbe haute peut cacher des obstacles.
3. Ne pas tondre une herbe mouillée ou des pentes excessivement escarpées. Un équilibre instable peut provoquer une glissade ou une chute.
4. Ne pas tondre près des falaises, des fossés ou des talus. Il y a un risque de perdre sa stabilité ou son équilibre.

ENFANTS

Des incidents tragiques peuvent survenir si l'opérateur n'est pas vigilant en présence d'enfants. Les enfants sont parfois attirés par la tondeuse et l'opération de tonte. Ne jamais supposer qu'un enfant est resté au dernier endroit où il a été vu.

1. Tenir les enfants à l'écart de la zone de tonte et sous la surveillance attentive d'un adulte responsable autre que l'opérateur.
2. Rester vigilant et arrêter la tondeuse si un enfant pénètre dans la zone.
3. Ne jamais laisser un enfant utiliser la tondeuse.
4. Être très prudent aux environs des virages, arbustes, arbres ou autres objets qui peuvent vous empêcher de voir un enfant.

RÉVISION GÉNÉRALE

1. Ne jamais utiliser la tondeuse dans un endroit clos.
2. Maintenir tous les écrous et les boulons serrés pour s'assurer que le matériel est en bon état de fonctionnement.
3. Ne jamais altérer le dispositif de sécurité. S'assurer régulièrement de son fonctionnement adéquat.
4. Éviter l'accumulation d'herbe, de feuilles et d'autres débris sur la tondeuse. Laisser la tondeuse refroidir avant de la stocker.
5. Si vous heurtez un objet, relâchez la poignée de libération sous caution (levier de commande) (2) pour éteindre la tondeuse, attendre que la lame s'arrête et de débrancher la tondeuse, puis inspecter la tondeuse.

Réparation, des dommages, avant de démarrer et d'utiliser la tondeuse.

6. Ne jamais effectuer de réglages ou de réparations lorsque le moteur est en marche ni lorsque la tondeuse est branchée.
7. Débranchez toujours la tondeuse avant d'ajuster, le nettoyage, la réparation, l'inspection, le transport, le stockage ou laisser la tondeuse.
8. Vérifier fréquemment les composants du collecteur d'herbe et la protection de l'éjecteur et, au besoin, remplacer par les pièces recommandées par BLACK+DECKER seulement.
9. Les lames de tondeuses sont tranchantes. Recouvrir la lame ou mettre des gants, et être très prudent lors de l'entretien.
10. Prendre soin ou remplacer les étiquettes et les directives de sécurité, au besoin.

POUR TOUTES LES TONDEUSES A GAZON À DOUBLE ISOLATION

1. Pièces de rechange

Pour la réparation, utiliser uniquement des pièces de rechange identiques.

2. Connexions d'appareils à fiche polarisée

Pour réduire le risque de décharge électrique, cet appareil comporte une fiche polarisée (une broche est plus large que l'autre) et exigera l'utilisation d'une rallonge polarisée. La fiche de l'appareil ne se branchera que d'une seule façon dans une rallonge polarisée. Si la fiche ne s'insère pas totalement dans la rallonge, l'inverser. Si la fiche ne s'insère toujours pas, obtenir une rallonge polarisée appropriée. Une rallonge polarisée exigera l'utilisation d'une prise murale polarisée. Cette fiche ne se branchera que d'une seule façon dans une prise murale polarisée. Si la fiche ne s'insère pas totalement dans la prise murale, l'inverser. Si elle ne s'insère toujours pas dans la prise, demander à un électricien compétent d'installer une prise murale appropriée. Ne modifier en aucun cas la fiche de l'appareil, la prise ou la fiche de la rallonge.

⚠ AVERTISSEMENT : AVERTISSEMENTS ET DIRECTIVES DE SÉCURITÉ GÉNÉRALES POUR TOUS LES OUTILS

- **CET OUTIL PEUT ÊTRE DANGEREUX.** Respecter tous les avertissements et directives de sécurité contenues dans ce manuel. L'opérateur est responsable

du respect des avertissements et directives de sécurité contenus dans ce manuel et indiqués sur la machine. Restreindre l'usage de cette tondeuse à des personnes capables de lire, de comprendre et de respecter les avertissements et directives de sécurité contenus dans ce manuel et indiqués sur la machine.

- **Éviter tout environnement dangereux.** Ne pas utiliser de tondeuse à gazon dans un endroit humide ou mouillé.
- **Ne pas utiliser sous la pluie.**
- **Tenir les enfants à l'écart.** Tous les visiteurs doivent se trouver à une distance sûre de la zone de travail.
- **S'habiller de manière appropriée.** Ne pas porter de vêtements amples ni de bijoux. Ils peuvent se prendre dans les pièces mobiles. Lors de travaux à l'extérieur, il est recommandé de porter des gants en caoutchouc et des chaussures.
- **Porter des lunettes de sécurité.** Toujours utiliser un masque protecteur ou antipoussières si le travail dégage beaucoup de poussière.
- **Utiliser le bon appareil électrique.** Ne pas utiliser une tondeuse à gazon pour une autre application que celle pour laquelle elle a été prévue.
- Un disjoncteur de fuite de terre doit être installé pour protéger les circuits ou les prises utilisés pour la tondeuse à gazon. Des prises avec fonction de disjoncteur de fuite de terre intégrées sont aussi disponibles et peuvent être utilisées comme mesures de sécurité.
- **⚠ AVERTISSEMENT :** Pour éviter toute décharge électrique, utiliser uniquement avec une rallonge destinée à une utilisation à l'extérieur, comme les rallonges SW, SOW, STW, STOW, SJW, SJÖW, SJTW, ou SJTOW.
- **UTILISATION DE RALLONGES**
S'assurer que la rallonge est en bon état avant de l'utiliser. Toujours utiliser une rallonge de calibre approprié avec l'outil, c'est-à-dire un calibre de fil approprié pour des cordons de diverses longueurs et dont l'intensité est suffisante pour transporter le courant débité par l'outil. L'utilisation d'un cordon de calibre inférieur causera une chute de tension de ligne et donc une perte de puissance et une surchauffe. Pour connaître les cordons de bon calibre à utiliser, consulter le tableau suivant. Pour réduire la probabilité de déconnexion de la tondeuse à gazon cordon de l'ensemble du cordon pendant fonctionnement :
 - i) Faire un nœud comme l'indiquent les figures A et A1 ou

- ii) Utiliser l'une des courroies de fixation de la prise ou l'un des connecteurs décrits dans le présent manuel (figure B).

Calibre minimal des cordons de rallonge				
Tension	Longueur totale du cordon en pieds			
120V	0-25 (0-7,6m)	26-50 (7,6-15,2m)	51-100 (15,2-30,4m)	101-150 (30,4-45,7m)
Intensité (A)	Calibre moyen des fils (AWG)			
Au moins	Au plus			
12	16	14	12	Non recommandé

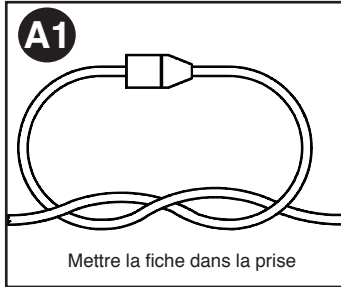
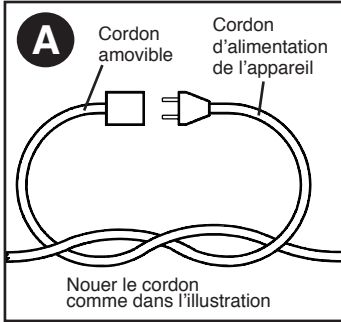

RACCORDEMENT DE LA RALLONGE (FIGURE B)

- Un dispositif de retenue de rallonge (12) est intégré dans la poignée de la détente pour empêcher le débranchement de la rallonge. Pour utiliser ce dispositif, replier simplement la rallonge en deux à environ 203 mm (8 po) de l'extrémité, puis l'insérer dans l'ouverture (13) comme le montre la figure B. Presser la rallonge dans les deux encoches de retenue (14) pour qu'elle tienne solidement. Tirer délicatement sur la rallonge afin de s'assurer que celle-ci est fermement

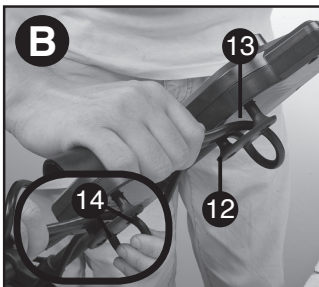

engagée dans le dispositif de retenue de la tondeuse. Connecter la prise femelle de la rallonge au cordon d'alimentation et brancher la tondeuse.

- Ne pas utiliser le cordon de manière abusive.** Ne jamais tirer la tondeuse à gazon par son cordon ou tirer sur ce dernier pour le débrancher de la prise. Tenir le cordon éloigné de la chaleur, de l'huile et des bords tranchants.
- Ne pas forcer la tondeuse à gazon.** Le travail sera mieux accompli et plus sécuritaire au rythme prévu pour l'appareil.
- Ne pas trop tendre les bras.** Conserver son équilibre en tout temps.
- Être vigilant.** Surveiller le travail effectué. Faire preuve de jugement. Ne pas utiliser la tondeuse à gazon si l'on est fatigué.
- Débrancher la tondeuse à gazon.** Débrancher la tondeuse à gazon de la source d'alimentation lorsqu'elle n'est pas utilisée, avant d'effectuer une réparation et avant de changer les accessoires tels que les lames et autres.
- Entreposer les tondeuses à gazon inutilisées à l'intérieur.** Lorsque les tondeuses à gazon ne sont pas utilisées, elles doivent être entreposées à l'intérieur, dans un endroit sec et dans un endroit verrouillé, hors de la portée des enfants.
- Bien entretenir la tondeuse à gazon.** S'assurer que les lames de coupe sont aiguisées et propres afin d'optimiser sécurité et performance. Suivre les consignes de graissage et de changement d'accessoires. Inspecter régulièrement la tondeuse; en cas de dommages, la faire réparer par un centre de réparation autorisé. Inspecter régulièrement les rallonges et les remplacer si elles sont endommagées. Maintenir les poignées sèches, propres et exemptes d'huile et de graisse.
- Maintenir les pare-mains en place et en état de fonctionnement.**
- Maintenir les lames affûtées.**
- Tenir les mains et les pieds éloignés de la zone de coupe.**
- Les objets percutés par la lame de tondeuse à gazon peuvent provoquer de graves blessures corporelles.** Il faut toujours inspecter soigneusement la pelouse et éliminer tous les objets avant chaque tonte.
- Si la tondeuse à gazon rencontre un objet étranger, suivre la démarche suivante :**
 - 1) Arrêter la tondeuse à gazon. Relâcher l'interrupteur marche/arrêt.
 - 2) Débrancher le cordon d'alimentation.
 - 3) Rechercher tout signe de dommage.

4) Réparer tout dommage avant de démarrer et d'utiliser la tondeuse à gazon.

- **Utiliser seulement des pièces de rechange identiques.**

CONSERVER CES MESURES.

⚠ DANGER : AVERTISSEMENTS SUPPLÉMENTAIRES POUR TONDEUSES

- **VÉRIFIER QUE LES PIÈCES NE SONT PAS ENDOMMAGÉES.** Si un dispositif de protection, ou toute autre pièce, est endommagé, il faut faire examiner soigneusement l'outil, avant toute utilisation ultérieure, afin d'assurer un fonctionnement adéquat selon sa fonction prévue. Vérifier l'alignement des pièces mobiles, la présence de grippage des pièces mobiles et de rupture de pièces, l'assemblage et tout autre problème pouvant nuire au fonctionnement de l'outil. Un dispositif de protection endommagé, ou toute autre pièce endommagée, doit être réparé ou remplacé adéquatement par un centre de réparation autorisé à moins d'un avis contraire indiqué dans le présent mode d'emploi.

- **RÉPARATIONS ET ENTRETIEN.** Les réparations, l'entretien et tout réglage non précisés dans ce mode d'emploi devraient être effectués à un centre de réparation autorisé BLACK+DECKER ou à tout autre centre de réparation professionnel. Utiliser toujours des pièces de rechange identiques.

⚠ AVERTISSEMENT : certaines poussières produites par ce produit contiennent des produits chimiques reconnus par l'État de la Californie comme pouvant causer le cancer, les anomalies

congénitales et d'autres dangers pour la reproduction. Voici quelques exemples de ces produits chimiques :

- composés présents dans les engrais
- composés présents dans les insecticides, herbicides et pesticides
- arsenic et chrome provenant de bois traité chimiquement

Pour réduire votre exposition à ces produits chimiques, porter un équipement de sécurité approuvé comme un masque antipoussières conçu spécialement pour filtrer les particules microscopiques.

L'étiquette apposée sur votre outil peut comprendre les symboles suivants.

- V volts
- mW milliwatts
- nm longueur d'onde en nanomètres
- A ampères
- Hz hertz
- W watts
- min minutes
- ~ ou AC courant alternatif
- == ou DC.. courant continu
- n_o sous vide
- Ⓜ Construction de classe I (mis à la terre)
- Ⓧ borne de mise à la minute
- Ⓜ Construction de classe II
- ⚠ symbole d'avertissement
- .../min tours à la minute
- 👉 Lire le mode d'emploi avant l'utilisation
- 👤 Utiliser une protection respiratoire adéquate.
- 👁 Utiliser une protection oculaire adéquate.
- 👂 Utiliser une protection auditive adéquate.

DESCRIPTION FONCTIONNELLE

1. Boîtier de commande
2. Anse
3. Poignée supérieure
4. Poignée inférieure
5. Leviers de fixation de la poignée supérieure (2)
6. Leviers de fixation de la poignée inférieure (2)
7. Levier de réglage de la hauteur de coupe
8. Sac collecteur d'herbe
9. Panneau/volet arrière
10. Poignées de transport
11. EdgeMax™

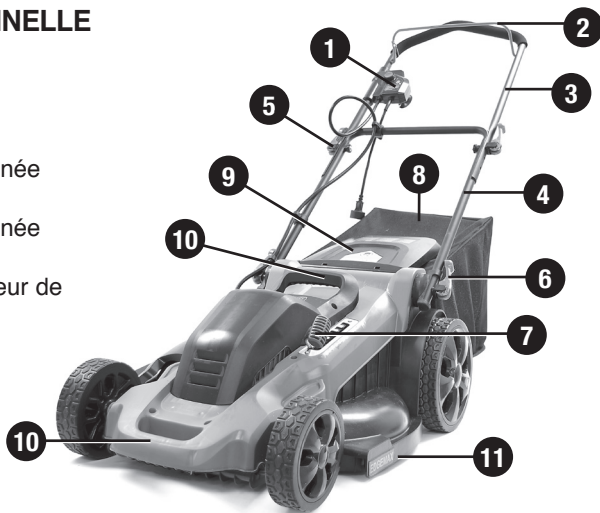

ASSEMBLAGE

⚠ AVERTISSEMENT : Avant l'assemblage, s'assurer que l'anse est dégagée et que la clé de sûreté est retirée.

FIXATION DE LA POIGNÉE INFÉRIEURE

• Soulever la poignée inférieure (4) pour la mettre en place en s'assurant que la flèche (15) située sur la base de la tondeuse s'aligne sur le numéro 1, 2 ou 3 sur la base de la poignée (16) (en médaillon dans la **figure C**).

⚠ MISE EN GARDE : S'assurer que chaque côté de la poignée inférieure est aligné sur le même numéro. La flèche doit être alignée sur le numéro 1, 2 ou 3 en vue de l'utilisation.

- Fermer les leviers de réglage de la hauteur de la poignée (6) comme le montre la **figure C**. Lors de la fermeture de chacun, veiller à ce que les dents s'engagent comme le montre la **figure D**.
- Si la connexion entre la poignée et le levier est trop serrée ou qu'elle ne l'est pas assez, il faut ouvrir le levier et en ajuster la profondeur. Le refermer jusqu'à ce que les dents soient bien emboîtées et que chaque levier reste bien fermé.

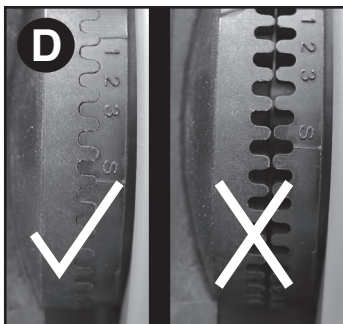
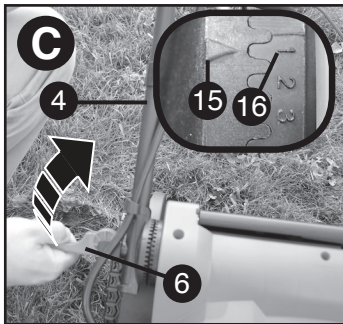

FIXATION DE LA POIGNÉE SUPÉRIEURE (FIGURE H)

- Détacher les leviers de fixation de la poignée (6), les écrous (19) et les rondelles (20) de la poignée.
- Aligner les trous dans le bas de la poignée supérieure (4) sur les trous dans le haut de la poignée inférieure (5).

REMARQUE : S'assurer que le cordon est situé à l'avant des deux poignées. Sinon, le cordon risque de s'emmêler, et la tondeuse ne sera pas facile à ranger.

- Depuis le côté extérieur de la poignée supérieure (3), insérer le boulon du levier dans les orifices.
- Poser la rondelle sur le boulon du levier, puis assembler le tout avec l'écrou sans trop serrer.
- Tourner la poignée supérieure à la position de fonctionnement.
- Fermer le levier. Si le levier est trop serré ou qu'il ne l'est pas assez, il faut l'ouvrir et tourner l'écrou pour ajuster le niveau de serrage. Vérifier les leviers en les fermant. Ils doivent être assez serrés pour que les poignées soient solides, mais assez mobiles pour se fermer complètement. Ajuster en ouvrant le levier et en tournant l'écrou jusqu'à ce que les poignées soient fixées.

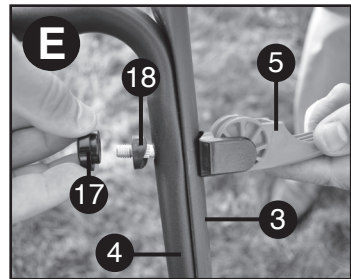

FIXATION DU CÂBLE DU MOTEUR (FIGURE F)

⚠ MISE EN GARDE : Attachez le câble afin qu'il ne devienne pas tendue ou coince dans les articulations des poignées à l'utilisation ou pliage. Cela pourrait endommager le cordon. Le câble du moteur (19) doit être fixé aux poignées avec les dispositifs de retenue (20) qui sont déjà attachés aux poignées. Pour fixer le câble à la poignée avec la pince :

- Placer la poignée à la position de fonctionnement; voir la section « Fixation de la poignée inférieure ».
- Faire courir le câble à l'avant des poignées inférieure et supérieure.
- Tirer le dispositif de retenue du câble vers l'arrière.
- Glisser le câble du moteur sous la pince

et s'assurer qu'il est bien maintenu en place par le dispositif de retenue.

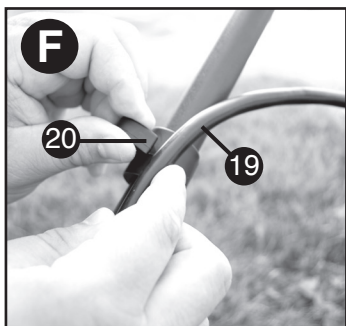

comme le montre la **figure H**.

- Vérifier que le panneau/volet arrière (9) est bien fermé avant d'allumer la tondeuse.

ÉJECTION LATÉRALE

- S'assurer que le sac collecteur (8) est retiré.
- Soulever le panneau/volet arrière (9) et glisser la pièce de déchetage (23) complètement dans la tondeuse comme le montre la **figure H**.
- Soulever le volet latéral (25) et accrocher le module d'éjection latérale (24) sur la tondeuse comme le montre la **figure I**.
- Libérer le volet latéral et s'assurer que le module tient en place avant d'allumer la tondeuse comme le montre le médaillon de la **figure I**.

ENSACHAGE

- Prendre soin de retirer le module d'éjection latérale (24) (**figure I**) et la pièce de déchetage (23) (**figure H**) de la tondeuse avant l'ensachage.
- Soulever le panneau/volet arrière (9) et placer le sac collecteur d'herbe (8) sur la tondeuse de façon à ce que les crochets du sac (21) reposent sur les pattes (22) comme le montre la **figure G**. Abaisser ensuite le panneau/volet arrière.

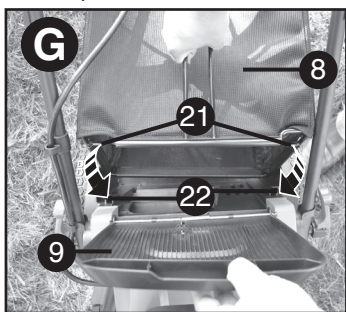
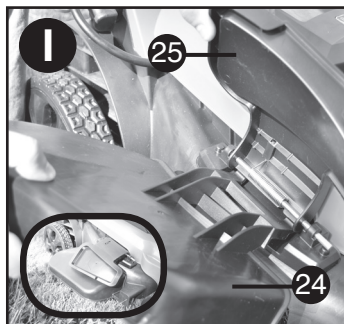

FONCTIONNEMENT

LIRE LE MODE D'EMPLOI ET LES RÈGLES DE SÉCURITÉ AVANT DE FAIRE FONCTIONNER LA TONDEUSE.

Consulter la « **Description fonctionnelle** » pour se familiariser avec l'emplacement des divers réglages et commandes. Conserver ce mode d'emploi pour un usage ultérieur.

⚠️ AVERTISSEMENT : Lame mobile tranchante. Ne pas utiliser la tondeuse en mode d'éjection latérale ou de déchetage si le panneau arrière ne se referme pas sous la tension du ressort. Une telle pratique pourrait entraîner de graves blessures. Confier la réparation de la tondeuse au centre de réparations le plus proche.

⚠️ DANGER : Lame mobile tranchante. Ne jamais utiliser la tondeuse en mode d'ensachage à moins que les crochets de suspension du collecteur d'herbe ne soient solidement fixés à la tondeuse et que le panneau d'éjection arrière ne repose fermement contre la partie supérieure du collecteur d'herbe pour éviter toute blessure grave.

⚠️ AVERTISSEMENT : Laisser la tondeuse fonctionner à son propre

DÉCHIQETAGE

- S'assurer que le module d'éjection latérale (24) (**figure I**) et le sac collecteur (8) ne sont pas attachés.
- Soulever le panneau/volet arrière (9) et glisser la pièce de déchetage (23) complètement dans la tondeuse

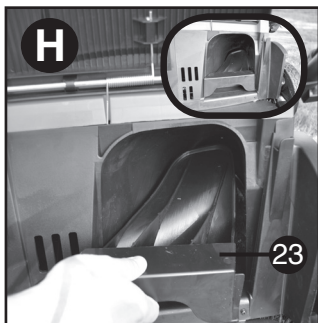

rythme. Ne pas la surcharger.

⚠DANGER : Forte lame mobile.

⚠DANGER : Les lames rotatives peuvent causer des blessures graves. **POUR éviter des blessures graves, débrancher la tondeuse, défaut de surveillance ou lorsque vous rechargez, nettoyage, entretien, transport, levage ou ranger la tondeuse.**

RÉGLAGE DE LA HAUTEUR DE LA POIGNÉE (FIGURE J)

- Ouvrir les deux leviers de réglage de la hauteur de la poignée (6).
- Soulever la poignée inférieure (4) pour la mettre en place en s'assurant que la flèche (15) située sur la base de la tondeuse s'aligne sur le numéro 1, 2 ou 3 sur la base de la poignée (16).
- Fermer les deux leviers et s'assurer que la poignée tient bien en place.

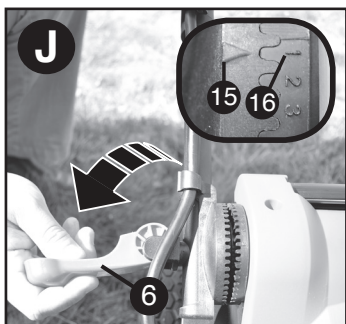

RÉGLAGE DE LA HAUTEUR DE LA TONDEUSE (FIGURE K)

La hauteur de coupe est réglée par le levier central de réglage de la hauteur de coupe, qui offre un choix de sept positions.

REMARQUE : En cas d'incertitude, commencer à tondre avec le levier de réglage de la hauteur (7) à la position 7 et abaisser la hauteur au besoin, comme le montre la figure K.

Pour régler la hauteur de coupe :

- Tirer le levier de réglage de la hauteur de la tondeuse pour le sortir de l'encoche de blocage.
- Déplacer le levier vers l'arrière de l'appareil pour réduire la hauteur de coupe.
- Déplacer le levier vers l'avant de l'appareil pour augmenter la hauteur de coupe.
- Pousser le levier de réglage de la hauteur dans l'une des sept encoches de blocage.



DÉMARRAGE DE LA TONDEUSE

⚠DANGER : LAME MOBILE TRANCHANTE. NE JAMAIS ESSAYER DE NEUTRALISER LE FONCTIONNEMENT DU BOÎTIER D'INTERRUPTEUR. En effet, UNE TELLE PRATIQUE POURRAIT SE SOLDER PAR DE GRAVES BLESSURES.

- La tondeuse est dotée d'un boîtier d'interrupteur de marche-arrêt spécial. Pour actionner la tondeuse, appuyer sur le bouton (26) du boîtier d'interrupteur, puis tirer l'anse (1) vers le guidon comme le montre la figure L.
- Pour arrêter la tondeuse, relâcher simplement l'anse.

⚠AVERTISSEMENT : Ne jamais tenter de verrouiller un interrupteur ou l'anse (2) en position de marche.

REMARQUE : Une fois l'anse en position de départ, elle actionne le « mécanisme de freinage automatique ». Le moteur est alors freiné électriquement et la lame de la tondeuse s'immobilisera en trois (3) secondes ou moins.



TONTE (FIG. J - K)

⚠AVERTISSEMENT : Toujours inspecter le secteur où la tondeuse doit être utilisé et enlever les pierres, des bâtons, des fils, des os et des débris autre, susceptible d'être projetés par la lame rotative.

Nous vous recommandons d'utiliser votre tondeuse selon les instructions données dans cette section. Vous obtiendrez ainsi le meilleur résultat et réduirez le risque de couper le câble d'alimentation.

- Placez la longueur de câble sur la pelouse, près du point de départ (fig. M, position 1).
- Mettez l'appareil en marche, comme décrit ci-dessus.
- Travaillez comme indiqué fig. M.
- Passez de la position 1 à la position 2.
- Tournez vers la droite en évitant le câble, puis passez à la position 3. La fixation du câble glisse d'un côté de la poignée à l'autre en s'assurant que le câble est éloigné de la lame.
- Tournez vers la gauche en évitant le câble, puis passez à la position 4. La fixation du câble glisse d'un côté de la poignée à l'autre. Le câble doit resté éloigné de la lame.
- Recommencez ce processus, si nécessaire.

⚠ AVERTISSEMENT : Ne roulez pas sur le câble, comme sur l'exemple de la fig. M1.

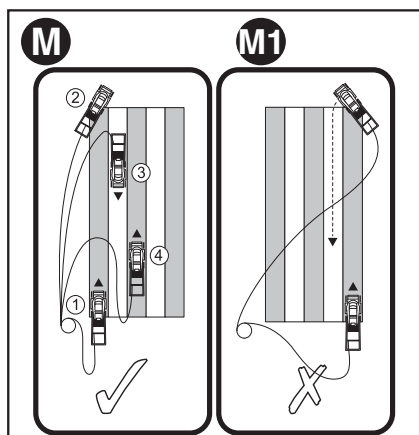

EDGEMAX™

Le dispositif EdgeMax™ (11) permet de couper l'herbe sur le bord d'un mur ou d'une barrière (fig. N). Le dispositif EdgeMax™ permet de couper la bordure de votre pelouse avec précision (fig. N1).

- Placez la tondeuse en parallèle avec le bord de votre pelouse.
- Poussez la tondeuse le long du bord de la pelouse. Assurez-vous que le dispositif EdgeMax™ est légèrement au-dessus du bord de la pelouse (fig. N1)

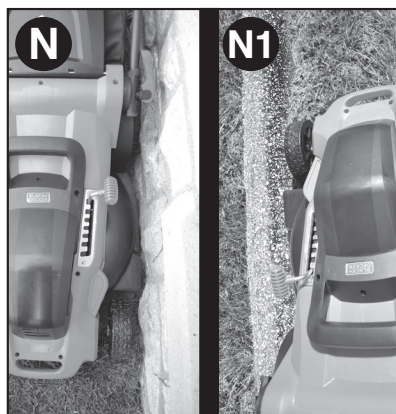

SURCHARGE DE LA TONDEUSE

Pour éviter les dommages attribuables à une surcharge, ne pas essayer de couper trop d'herbe à la fois. Ralentir la tonte ou augmenter la hauteur de coupe.

RANGEMENT DE LA TONDEUSE

⚠ AVERTISSEMENT : Une lame rotative peut provoquer des blessures graves. Relâcher l'anse (3) pour éteindre la tondeuse et retirer le bloc-piles avant de soulever, de transporter ou de ranger la tondeuse. L'entreposer dans un endroit sec.

⚠ MISE EN GARDE : Zone de pincement. Pour éviter de se pincer en repliant les poignées, garder les doigts hors de la zone entre elles.

⚠ MISE EN GARDE : Faire attention de ne pas étirer ou pincer le cordon dans les joints des poignées lorsqu'elles sont repliées. Cela pourrait endommager le cordon.

La poignée de la tondeuse se replie facilement en vue d'un rangement commode et rapide.

- En tenant la poignée, ouvrir les leviers de réglage de la hauteur de la poignée (6), mais sans les enlever, et replier la poignée vers l'avant de la tondeuse comme le montre la figure O.

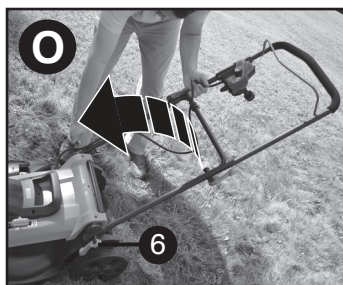

Ouvrir les leviers de fixation de la poignée (5), mais sans les enlever, et replier la poignée supérieure (3) vers l'arrière par-dessus la poignée inférieure (4) comme le montre la **figure P**.

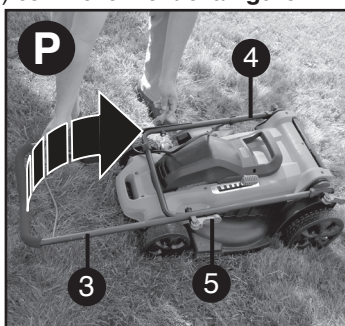

- La tondeuse devrait alors avoir une forme compacte comme le montre la **figure Q**.



TRANSPORT DE LA TONDEUSE

⚠ DANGER : DES LAMES EN MOUVEMENT (ROTATION) RISQUENT DE PROVOQUER DE GRAVES BLESSURES. POUR PRÉVENIR DE GRAVES BLESSURES, DÉBRANCHER LA TONDEUSE LORSQU'ELLE EST SANS SURVEILLANCE OU LORS DU NETTOYAGE, DES RÉPARATIONS, DU TRANSPORT, DU SOULÈVEMENT OU DU RANGEMENT.

- Transporter la tondeuse par les poignées de transport (10) comme le montre la figure R. NE PAS essayer de soulever la tondeuse par la poignée supérieure (3) ou la poignée inférieure (4).



CONSEILS POUR TONDRE LA PELOUSE

REMARQUE : TOUJOURS INSPECTER LA SURFACE À TONDRE ET RETIRER TOUTE PIERRE, BÂTON, FIL, OS ET AUTRES DÉBRIS QUI POURRAIENT ÊTRE PROJETÉS PAR LA LAME EN ROTATION.

1. Tondre les pentes en diagonale, jamais de haut en bas. Être extrêmement prudent lors des virages sur les pentes. Ne pas tondre les pentes excessivement inclinées. Toujours maintenir un bon équilibre.
2. Relâcher l'anse pour éteindre la tondeuse avant de traverser toute surface gravellée (des pierres risquent d'être projetées par la lame).
3. Régler la tondeuse à la hauteur maximale de coupe lorsque la tondeuse est utilisée sur un sol inégal ou sur de grandes broussailles. La coupe d'une trop grande quantité d'herbe en un passage peut surcharger le moteur et l'arrêter. Se reporter au guide de dépannage.
4. Lors de l'utilisation du sac collecteur d'herbe (8) en haute saison, l'herbe tend à encrasser l'ouverture d'éjection. Relâcher l'anse pour éteindre la tondeuse et débrancher la tondeuse. Retirer le collecteur d'herbe et secouer l'herbe vers l'autre extrémité du bac. Nettoyer également l'herbe ou les débris qui pourraient s'accumuler autour de l'ouverture de la décharge. Remettre le collecteur d'herbe en place.
5. Si la tondeuse commence à vibrer de façon anormale, relâcher l'anse pour éteindre la tondeuse et débrancher la tondeuse. Rechercher immédiatement la cause de cette vibration. Une vibration signale un problème. Ne pas utiliser la tondeuse sans avoir préalablement fait inspecter la tondeuse. Se reporter au guide de dépannage du mode d'emploi.
6. **TOUJOURS RELÂCHER L'ANSE POUR ÉTEINDRE LA TONDEUSE ET DÉBRANCHER LA TONDEUSE LORSQU'ELLE EST LAISSÉE SANS SURVEILLANCE, MÊME POUR UNE COURTE DURÉE.**

RETRAIT ET INSTALLATION DE LA LAME

⚠ DANGER : RISQUE DE BLESSURES. LORS DU RÉASSEMBLAGE DU SYSTÈME DE LAME, VEILLER À CE QUE CHAQUE PIÈCE SOIT RÉINSTALLÉE CORRECTEMENT, SELON LES INDICATIONS CI-DESSOUS. LE MAUVAIS ASSEMBLAGE DE LA LAME OU D'AUTRES PARTIES DU SYSTÈME DE LAME PEUT PROVOQUER DE

GRAVES BLESSURES CORPORELLES.

1. **⚠️ AVERTISSEMENT : RELÂCHER L'ANSE POUR ÉTEINDRE LA TONDEUSE, ATTENDRE QUE LA LAME S'IMMOBILISE ET DÉBRANCHER LA TONDEUSE.**
2. Utiliser un morceau de bois de 51 x 102 mm (2 x 4 po) (26) (d'environ 0,6 m (2 pi) de longueur) pour empêcher la lame de tourner lors du retrait du boulon (27).
3. Porter des gants et des lunettes de protection appropriées. Placer la tondeuse sur son côté. Faire attention aux arêtes tranchantes de la lame. Placer le morceau de bois et dévisser le boulon avec une clé de 15 mm (29) comme le montre la **figure S**.
4. Noter l'orientation de chaque pièce lors de la dépose. Retirer l'écrou (30). Enlever la rondelle (31), l'isolant de la lame (32), la lame (33), le ventilateur (34) et la cale (35) comme le montre la

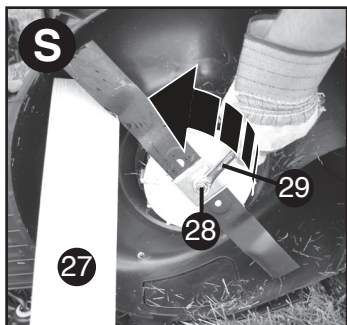

AFFÛTAGE DE LA LAME
MAINTENIR LA LAME AIGUISÉE POUR OPTIMISER LE RENDEMENT DE LA TONDEUSE. UNE LAME ÉMOUSSÉE NE COUPE PAS NETTEMENT ET NE DÉCHIQUETTE PAS CORRECTEMENT. UTILISER UNE PROTECTION OCULAIRE ADÉQUATE LORS DU RETRAIT, DE L'AFFÛTAGE ET DE L'INSTALLATION DE LA LAME. S'ASSURER QUE LA TONDEUSE EST DÉBRANCHÉE.

Deux affûtages par saison sont normalement suffisants dans des conditions normales. Le sable émousse rapidement la lame. Si la

- figure T.** Examiner les défauts de toutes les pièces et les remplacer si nécessaire.
5. Pour réassembler, glisser la cale (35) sur la tondeuse avec le côté large vers l'extérieur. Glisser le ventilateur (34) en place avec les lames du ventilateur en direction de la tondeuse. La lame (33) ne peut être attachée au ventilateur que dans un sens. Aligner le trou en D de la lame sur la tige en D du ventilateur en veillant à ce que le texte sur la lame soit tourné vers l'extérieur de la tondeuse. Remettre l'isolant en place (32) de façon à ce que la lame se loge dans le creux de l'isolant. Remettre la rondelle (31), la partie plate reposant contre l'isolant. Remettre l'écrou (30), le côté large s'appuyant contre la rondelle.
 6. Pour serrer fermement, positionner un morceau de bois comme le montre la **figure U** pour empêcher la lame de tourner. Serrer l'écrou à l'aide de la clé.

pelouse pousse sur un sol sablonneux, des affûtages plus fréquents seront nécessaires.

REPLACER IMMÉDIATEMENT UNE LAME TORDUE OU ENDOMMAGÉE.

LORS DE L'AFFÛTAGE DE LA LAME :

1. S'assurer que la lame reste équilibrée.
2. Affûter la lame suivant l'angle de coupe d'origine.
3. Affûter les arêtes coupantes des deux extrémités de la lame, retirer la même quantité de matière aux deux extrémités.

AFFÛTAGE DE LA LAME DANS UN ÉTAU : (FIGURE V)

1. S'assurer que l'anse est dégagée, la lame complètement immobile et la tondeuse débranchée avant d'enlever la lame.
2. Retirer la lame de la tondeuse. Consulter les instructions pour retirer et installer la lame.
3. Fixer solidement la lame (33) dans un étau (36).
4. Porter des lunettes de protection et des gants appropriés et faire attention de ne pas vous couper.
5. Limer soigneusement les arêtes coupantes de la lame avec une lime à dents fines (37) ou une pierre à affûter en conservant l'angle original de l'arête.
6. Vérifier l'équilibre de la lame. Consulter les directives pour équilibrer la lame.
7. Remettre la lame de la tondeuse et serrer solidement.

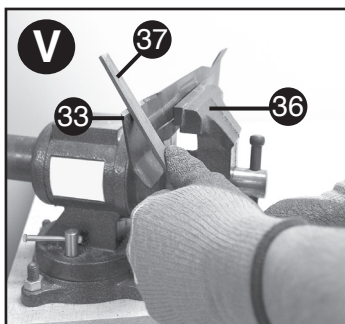

ÉQUILIBRAGE DE LA LAME (FIGURE W)

Vérifier l'équilibre de la lame (33) en plaçant le trou central de la lame au-dessus d'un clou ou d'un tournevis à tige ronde (38), horizontalement fixé sur un étau (36). Si l'une des extrémités de la lame pivote vers le bas, limer le tranchant de cette extrémité. La lame est correctement en équilibre quand aucune extrémité ne penche vers le bas.

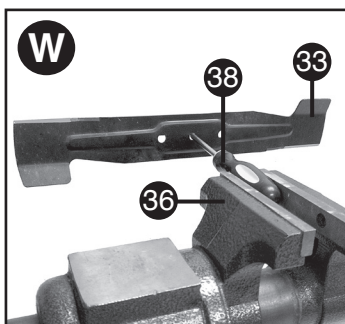

LUBRICATION

Aucun graissage n'est nécessaire. Ne pas huiler les roues. Elles comportent des surfaces d'appui en plastique qui n'exige aucun graissage.

NETTOYAGE

Relâcher l'anse pour éteindre la tondeuse, attendre que la lame s'immobilise puis retirer la clé de sûreté et le bloc-piles. Utiliser seulement un détergent doux et un chiffon humide pour nettoyer la tondeuse. Nettoyer toute trace d'herbe coupée qui se serait accumulée sous le châssis. Après plusieurs utilisations, inspecter toute la quincaillerie exposée et serrer au besoin. Bien garder le logement et les bornes de la pile de la tondeuse exempts de débris.

PRÉVENTION DE LA CORROSION

Les engrais et autres produits chimiques de jardin renferment des agents qui accélèrent la corrosion du métal. Si l'aire à tondre a reçu un épandage d'engrais ou de produits chimiques, nettoyer immédiatement la tondeuse après son utilisation comme suit : (1) relâcher l'anse pour éteindre la tondeuse et retirer la clé de sûreté et le bloc-piles. (2) Essuyer toutes les pièces exposées avec un chiffon humide.

⚠ MISE EN GARDE : NE PAS VERSER NI PULVÉRISER D'EAU SUR LA TONDEUSE POUR LA NETTOYER. Ne pas ranger l'outil sur des engrais ou des produits chimiques ou à proximité de ceux-ci. Un tel rangement risque de provoquer une corrosion rapide.

RENCONTRE CPSC EXIGENCES DE SÉCURITÉ

BLACK+DECKER Tondeuse sont conformes aux normes de sécurité de l'American National Standards Institute, et de la commission de la sécurité des produits américains. La lame tourne lorsque le moteur est en marche.

ENTRETIEN

IMPORTANT : pour garantir la SÉCURITÉ et la FIABILITÉ du produit, les réparations, l'entretien et le réglage (y compris l'inspection et le remplacement du balai) doivent être réalisés par un centre de réparation BLACK+DECKER ou tout autre centre de réparation professionnel, et des pièces de rechange BLACK+DECKER doivent toujours être utilisées. En cas de réparation, utiliser UNIQUEMENT DES PIÈCES DE RECHANGE IDENTIQUES.

GUIDE DE DÉPANNAGE

PROBLÈME

SOLUTION

1. La tondeuse ne fonctionne pas quand l'anse	A. Vérifier que la tondeuse est bien branchée et que le bouton sur le boîtier d'interrupteur est bien enfoncé avant de tirer l'anse. B. Relâcher l'anse pour éteindre la tondeuse. Débrancher la tondeuse. Retourner la tondeuse et vérifier que la lame tourne librement.
2. Le moteur s'arrête en cours de coupe.	A. Relâcher l'anse pour éteindre la tondeuse. Débrancher la tondeuse. B. Retourner la tondeuse et vérifier que la lame tourne librement. C. Relever la hauteur de coupe des roues à la position la plus élevée et commencer la tonte. D. Éviter de surcharger la tondeuse. Ralentir la tonte ou augmenter la hauteur de coupe.
3. La tondeuse fonctionne, mais le rendement est insatisfaisant ou la tondeuse ne coupe pas toute la pelouse.	A. Relâcher l'anse pour éteindre la tondeuse. Débrancher la tondeuse. Retourner la tondeuse et vérifier: Le tranchant de la lame Maintenir la lame affûtée. La présence éventuelle d'un bourrage de la goulotte de vidange ou du châssis. B. Le réglage de la hauteur des roues pourrait être trop bas pour l'état de la pelouse. Augmenter la hauteur de coupe.
4. Il est trop difficile de pousser la tondeuse.	A. Relâcher l'anse pour éteindre la tondeuse. Débrancher la tondeuse. Augmenter la hauteur de coupe pour réduire le frottement du châssis sur l'herbe. Vérifier que chaque roue tourne librement.
5. La tondeuse produit des sons anormaux et vibre.	A. Relâcher l'anse pour éteindre la tondeuse. Débrancher la tondeuse. Placer la tondeuse sur le côté et vérifier que la lame n'est pas tordue ou endommagée. Si la lame est endommagée, la remplacer avec une lame de rechange BLACK+DECKER. Si la face inférieure du châssis est endommagée, confier la réparation à un centre de réparation agréé BLACK+DECKER. B. Si aucun dommage visible à la lame n'est déterminé et que la tondeuse vibre toujours : relâcher l'anse pour éteindre la tondeuse, débrancher la tondeuse et démonter tout l'ensemble de lame comme le décrit la section « Retrait et installation de la lame ». Retirer les débris et nettoyer chaque pièce. Remettre chaque pièce en place comme le décrit la section « Retrait et installation de la lame ». Si la tondeuse vibre toujours, confier la réparation à un centre de réparation agréé BLACK+DECKER.
6. La tondeuse ne ramasse pas l'herbe coupée dans le sac.	A. La goulotte est encrassée. Relâcher l'anse pour éteindre la tondeuse. Retirer la clé de sûreté et le bloc-piles. Vider la goulotte de l'herbe coupée. B. Trop d'herbe coupée. Relever la hauteur de coupe des roues pour en couper moins. C. Le sac est plein. Vider le sac plus souvent.

Pour de l'aide avec l'outil, consulter notre site Web www.blackanddecker.com pour l'emplacement du centre de réparation le plus près ou communiquer avec l'assistance BLACK+DECKER au 1-800-544-6986.

ACCESSOIRES

LES ACCESSOIRES RECOMMANDÉS POUVANT ÊTRE UTILISÉS AVEC LA TONDEUSE SONT DISPONIBLES AUPRÈS DE VOTRE DISTRIBUTEUR OU CENTRE DE RÉPARATION LOCAL AUTORISÉ. POUR TOUT RENSEIGNEMENT CONCERNANT LES ACCESSOIRES, COMPOSER LE :
1 800 544-6986

⚠️ AVERTISSEMENT : l'utilisation de tout accessoire non recommandé avec cet outil pourrait s'avérer dangereuse.

INFORMATION SUR LES RÉPARATIONS

Tous les centres de réparation BLACK+DECKER sont dotés de personnel qualifié en matière d'outillage électrique; ils sont donc en mesure d'offrir à leur clientèle un service efficace et fiable. Que ce soit pour un avis technique, une réparation ou des pièces de rechange authentiques installées en usine, communiquer avec l'établissement BLACK+DECKER le plus près de chez vous. Pour trouver l'établissement de réparation de votre région, consulter le site www.blackanddecker.com

GARANTIE LIMITÉE DE TROIS ANS POUR UNE UTILISATION DOMESTIQUE

Black & Decker (É.-U.) Inc. garantit ce produit pour une durée de deux ans contre tout défaut de matériau ou de fabrication. Le produit défectueux sera remplacé ou réparé sans frais de l'une des deux façons suivantes :

La première façon consiste en un simple échange chez le détaillant qui l'a vendu (pourvu qu'il s'agisse d'un détaillant participant). Tout retour doit se faire durant la période correspondant à la politique d'échange du détaillant (habituellement, de 30 à 90 jours après l'achat). Une preuve d'achat peut être requise. Vérifier auprès du détaillant pour connaître sa politique concernant les retours hors de la période définie pour les échanges.

La deuxième option est d'apporter ou d'envoyer le produit (transport payé d'avance) à un centre de réparation autorisé ou à un centre de réparation de BLACK+DECKER pour faire réparer ou échanger le produit, à notre discrétion. Une preuve d'achat peut être requise. Cette garantie ne s'applique pas aux accessoires. Cette garantie vous accorde des droits légaux spécifiques et vous pourriez avoir d'autres droits qui varient d'un État ou d'une province à l'autre. Pour toute question, communiquer avec le directeur du centre de réparation BLACK+DECKER le plus près de chez vous. Ce produit n'est pas destiné à un usage commercial.

REMPLACEMENT GRATUIT DES ÉTIQUETTES D'AVERTISSEMENT : si les étiquettes d'avertissement deviennent illisibles ou sont manquantes, composer le **1 800 544-6986** pour en obtenir le remplacement gratuit.

Garantie du châssis

Le châssis est garanti à vie seulement contre les vices de matière ou de fabrication.

Imported by / Importé par
Black & Decker Canada Inc.
100 Central Ave.
Brockville (Ontario) K6V 5W6

BLACK+ DECKER™

Segadora con cable de 508mm (20 pulg.)

MANUAL DE INSTRUCCIONES

CATÁLOGO N°
CS1015

Gracias por elegir BLACK+DECKER!

Visite www.BlackandDecker.com/NewOwner para registrar su nuevo producto.
LEA EL MANUAL ANTES DE DEVOLVER ESTE PRODUCTO POR CUALQUIER MOTIVO:

Si tiene una consulta o algún inconveniente con su producto BLACK+DECKER, visite <http://www.blackanddecker.com/instantanswers> para obtener respuestas instantáneas las 24 horas del día.

Si no encuentra la respuesta o no tiene acceso a Internet, llame al 1-800-544-6986 de lunes a viernes de 8 a. m. a 5 p. m. hora del Este para hablar con un agente.

Cuando llame, tenga a mano el número de catálogo.

Para comprar un filtro de repuesto llame al 1-888-678-7278.

**CONSERVE ESTE MANUAL PARA FUTURAS CONSULTAS.
SÓLO PARA USO DOMÉSTICO.**

Visite www.BlackandDecker.com/NewOwner
para registrar su nuevo producto.

PAUTAS DE SEGURIDAD/DEFINICIONES

Es importante que lea y comprenda este manual. La información que contiene se relaciona con la protección de SU SEGURIDAD y la PREVENCIÓN DE PROBLEMAS. Los símbolos que siguen se utilizan para ayudarlo a reconocer esta información.

⚠ PELIGRO: indica una situación de peligro inminente que, si no se evita, provocará la muerte o lesiones graves.

⚠ ADVERTENCIA: indica una situación de peligro potencial que, si no se evita, provocará la muerte o lesiones graves.

⚠ PRECAUCIÓN: indica una situación de peligro potencial que, si no se evita, provocará lesiones leves o moderadas.

PRECAUCIÓN: utilizado sin el símbolo de alerta de seguridad indica una situación de peligro potencial que, si no se evita, puede provocar daños en la propiedad.

A continuación se presentan explicaciones de las ilustraciones de importantes riesgos de seguridad correspondientes a la podadora.



1. El usuario debe leer y comprender el manual de instrucciones.



2. Para evitar el riesgo de lesiones graves no corte el césped subiendo y bajando pendientes. En pendientes, siempre corte el césped transversalmente.



3. Para evitar el riesgo de lesiones hacia las personas de alrededor, mantenga a todas las personas y las mascotas a una distancia segura de la podadora mientras esté en funcionamiento.



4. Las hojas giratorias pueden provocar lesiones graves. Mantenga las manos y los pies lejos de la plataforma y la abertura de descarga de

la podadora en todo momento. Antes de retirar y volver a colocar el recolector de césped, limpiar, transportar, levantar o realizar el mantenimiento de la podadora, siempre asegúrese de que la hoja se haya detenido (espere hasta que la hoja deje de girar, aproximadamente 3 segundos, después de soltar la palanca del interruptor y retirar la llave de seguridad).



5. Los objetos golpeados por la hoja de la podadora pueden provocar lesiones graves. Manténgase detrás del mango cuando el motor esté

en funcionamiento. Siempre asegúrese de que las personas y las mascotas estén lejos de la descarga de la podadora mientras esté en funcionamiento. Siempre inspeccione el área de trabajo antes de cortar el césped y retire los objetos que podrían ser lanzados por la hoja. Antes de cruzar aceras, calles, patios y senderos de grava, suelte la palanca del interruptor para apagar la podadora y espere hasta que la hoja deje de girar (aproximadamente 3 segundos).

⚠ ADVERTENCIA: INSTRUCCIONES Y ADVERTENCIAS DE SEGURIDAD IMPORTANTES

⚠ ADVERTENCIA: AL UTILIZAR HERRAMIENTAS ELÉCTRICAS PARA EL JARDÍN, SIEMPRE SE DEBEN

TOMAR PRECAUCIONES BÁSICAS DE SEGURIDAD PARA REDUCIR EL RIESGO DE INCENDIOS, DESCARGAS ELÉCTRICAS Y LESIONES PERSONALES, INCLUIDAS LAS SIGUIENTES.

LEA TODAS LAS INSTRUCCIONES

PARA REDUCIR EL RIESGO DE LESIONES:

- Antes de cada uso, asegúrese de que todos los que utilizan esta herramienta lean y comprendan todas las instrucciones de seguridad y el resto de la información incluida en este manual.
- Conserve estas instrucciones y revíselas con frecuencia antes del uso y al instruir a otras personas.

⚠ PELIGRO: PRÁCTICAS DE SEGURIDAD IMPORTANTES PARA PODADORAS DE EMPUJAR

Esta podadora puede amputar manos y pies, y lanzar objetos. El incumplimiento de las siguientes instrucciones de seguridad puede producir lesiones graves o la muerte.

OPERACIÓN GENERAL

1. Antes de hacerla arrancar, lea, comprenda y siga todas las instrucciones en la podadora y en el manual de instrucciones.
2. No ponga las manos ni los pies cerca o debajo de la podadora. Manténgase alejado de la abertura de descarga en todo momento.
3. Sólo permita que adultos responsables, familiarizados con las instrucciones, operen esta podadora.
4. Despeje el área donde se utilizará la podadora de objetos como piedras, palos, alambre, juguetes, huesos, etc., que la hoja podría lanzar. Los objetos golpeados por la hoja pueden causar graves lesiones a las personas. Manténgase detrás del mango cuando el motor esté en funcionamiento.
5. Asegúrese de que no haya personas en el área que rodea a la podadora antes de utilizarla. Todas las personas y mascotas en los alrededores deben mantenerse a una distancia segura. Detenga la podadora si alguien entra en el área que la rodea.
6. No opere la podadora descalzo o con sandalias. Siempre use calzado resistente.
7. No tire de la podadora hacia atrás a menos que sea absolutamente necesario. Siempre mire hacia abajo y hacia atrás antes y durante movimientos de retroceso.
8. Nunca descargue material en forma directa en la dirección donde hay personas. No descargue material contra

una pared o contra algo que provoque una obstrucción. El material puede rebotar y golpear al operador. Al cruzar superficies de grava, suelte la palanca del interruptor para apagar la podadora y detener la hoja.

9. No opere la podadora si el recolector de césped completo, el protector de la descarga, el protector posterior u otros dispositivos de seguridad no están en su lugar y funcionando. Verifique periódicamente todos los protectores y dispositivos de seguridad para asegurarse de que estén en buenas condiciones, que funcionen correctamente y que cumplan con su función correspondiente. Reemplace un seguro, protector u otro dispositivo de seguridad dañado antes de un uso posterior.
10. Nunca deje funcionando una podadora sin supervisión.
11. Antes de limpiar la podadora, retirar el recolector de césped, desatascar el protector de la descarga, alejarse de la podadora o antes de realizar cualquier ajuste, reparación o inspección, siempre suelte la palanca del interruptor para detener el motor y espere hasta que la hoja se detenga por completo para retirar la llave de seguridad.
12. Opere la podadora sólo con luz diurna o buena iluminación artificial para que los objetos en el trayecto de la hoja sean visibles claramente desde el área de funcionamiento de la podadora.
13. No opere la podadora bajo la influencia del alcohol o las drogas, ni cuando esté cansado o enfermo. Siempre manténgase alerta, ponga atención a lo que hace y use el sentido común.
14. Evite los entornos peligrosos. Nunca opere la podadora sobre césped húmedo o mojado; nunca use la podadora bajo la lluvia. Siempre asegúrese de tener los pies bien apoyados; camine, nunca corra.
15. Desconecte el sistema de accionamiento, de haberlo, antes de arrancar el motor.
16. Si el cortacésped comienza a vibrar de manera anormal, suelte la empuñadura de estribo (interruptor de palanca) (2), espere a que la hoja se detenga y desconecte segadora, a continuación, busque la causa inmediatamente. La vibración es generalmente una advertencia de algún problema.
17. Siempre use protección adecuada para los ojos y las vías respiratorias cuando opere la podadora.
18. El uso de accesorios o dispositivos no recomendados para utilizar con esta podadora puede ser peligroso. Sólo utilice accesorios aprobados por BLACK+DECKER.

19. Nunca se estire demasiado mientras opera la podadora. Siempre asegúrese de tener los pies bien apoyados y de conservar el equilibrio en todo momento mientras opera la podadora.

OPERACIÓN EN PENDIENTES

Las pendientes son un factor importante en los accidentes de resbalamiento y caída, que pueden provocar lesiones graves. La operación en todas las pendientes requiere de cuidado adicional. Si se siente incómodo en una pendiente, no corte el césped en ella.

1. En las pendientes corte el césped transversalmente a la superficie; nunca subiéndolas y bajándolas. Sea extremadamente cuidadoso cuando cambie de dirección sobre pendientes.
2. Tenga cuidado con agujeros, surcos, bultos, piedras u otros objetos ocultos. Un terreno irregular puede provocar un accidente de resbalamiento y caída. El césped alto puede ocultar los obstáculos.
3. No corte el césped si éste está mojado o en pendientes demasiado pronunciadas. No tener los pies bien apoyados puede provocar un accidente de resbalamiento y caída.
4. No corte el césped cerca de barrancos, zanjas o terraplenes. Puede perder el apoyo de los pies o el equilibrio.

NIÑOS

Pueden producirse accidentes trágicos si el operador no está atento a la presencia de niños. Con frecuencia los niños se sienten atraídos por la podadora y la actividad de cortar el césped. Nunca dé por sentado que los niños permanecerán donde los vio por última vez.

1. Mantenga a los niños fuera del área de trabajo y bajo el cuidado atento de un adulto responsable que no sea el operador.
2. Esté atento y apague la podadora si un niño entra al área.
3. Nunca permita que los niños operen la podadora.
4. Tenga especial cuidado al acercarse a esquinas ciegas, arbustos, árboles u otros objetos que puedan bloquear su vista de un niño.

MANTENIMIENTO GENERAL

1. Nunca opere la podadora en un área cerrada.
2. Mantenga ajustados todos los pernos y tuercas para asegurarse de que el equipo esté en condiciones de trabajo seguras.
3. Nunca haga cambios indebidos en los dispositivos de seguridad. Verifique regularmente que funcionen correctamente.
4. Mantenga la podadora libre de césped,

hojas u otras acumulaciones de residuos. Espere a que la podadora se enfríe antes de guardarla.

5. Si golpea un objeto extraño, suelte empuñadura de estribo (interruptor de palanca) (2) para apagar la podadora, espere que la hoja se detenga y desconecte cortadora, luego inspeccione la podadora. Reparación, cualquier daño, antes de arrancar y operarla..
6. Nunca realice ajustes o reparaciones con el motor en funcionamiento o con la llave de seguridad en la podadora.
7. Desenchufe siempre podadora antes de ajustar, limpiar, reparar, inspección, transporte, almacenamiento o salir de la corte.
8. Verifique frecuentemente los componentes del recolector de césped y el protector de la descarga, y cuando sea necesario reemplácelos sólo con piezas recomendadas por BLACK+DECKER.
9. Las hojas de la podadora son filosas. Envuelva la hoja o use guantes, y tenga especial cuidado al realizar mantenimiento en ellas.
10. Cuide o reemplace las etiquetas de seguridad y de instrucciones, según sea necesario.

PARA TODAS LAS CORTADORAS DE CÉSPED CON DOBLE AISLAMIENTO

1. Piezas de repuesto
Al efectuar mantenimiento, únicamente utilice piezas de repuesto idénticas.
2. Conexiones polarizadas del aparato
Para disminuir el riesgo de descargas eléctricas, este aparato posee un enchufe polarizado (una pata es más ancha que la otra) y requerirá el uso de un cable prolongador polarizado. El enchufe del aparato encajará en un cable prolongador polarizado de una sola manera. Si el enchufe no encaja por completo en el cable prolongador, voltéelo. Si aun así no encaja, obtenga un cable prolongador polarizado adecuado. Un cable prolongador polarizado requerirá el uso de un tomacorriente de pared polarizado. Este enchufe se ajustará en un tomacorriente de pared polarizado de una sola manera. Si el enchufe no encaja por completo en el tomacorriente de pared, voltéelo. Si aun así no encaja, recurra a un electricista calificado para que instale un tomacorriente de pared adecuado. No cambie el enchufe del equipo, el tomacorriente del cable prolongador ni el enchufe del cable prolongador de ninguna manera.

⚠️ ADVERTENCIA: INSTRUCCIONES Y ADVERTENCIAS GENERALES DE SEGURIDAD PARA TODAS LAS HERRAMIENTAS

- **ESTA HERRAMIENTA PUEDE SER PELIGROSA.** Respete todas las advertencias y las instrucciones de seguridad de este manual. El operador es responsable de respetar las advertencias e instrucciones de este manual y las que están en la unidad. Restrinja el uso de esta podadora a las personas que lean, comprendan y respeten las advertencias e instrucciones de este manual y las que están en la unidad.
- **Evite los entornos peligrosos:** No utilice podadoras de césped en lugares húmedos o mojados.
- **No utilice la unidad bajo la lluvia.**
- **Mantenga a los niños alejados:** Todos los visitantes deben mantenerse a una distancia segura del área de trabajo.
- **Use la vestimenta adecuada:** No use ropa holgada ni joyas. Pueden quedar atrapadas en las piezas móviles. Al trabajar al aire libre, se recomienda usar guantes de goma y calzado.
- **Use anteojos de seguridad:** Siempre use una careta o una máscara contra el polvo si la operación produce polvo.
- **Utilice el aparato correcto:** No utilice la podadora de césped para ningún trabajo salvo aquel para el cual se diseñó.
- Se debe contar con la protección de un interruptor de corte por falla a tierra (GFCI, por sus siglas en inglés) en el o los circuitos o tomacorrientes que se utilizarán para la cortadora de césped. Existen receptáculos disponibles con protección GFCI incorporada y pueden utilizarse para esta medida de seguridad.
- **⚠️ ADVERTENCIA:** Para evitar la descarga eléctrica, únicamente utilice con un cable prolongador adecuado para uso en exteriores, como SW, SOW, STW, STOW, SJW, SJOW, SJTW o SJTOW.
- **USO DE CABLES PROLONGADORES**
Antes de utilizar un cable prolongador, asegúrese de que esté en buenas condiciones. Siempre utilice cables prolongadores del tamaño adecuado para la herramienta; es decir, un tamaño de conductor adecuado para las diversas longitudes de cable y con la suficiente capacidad para conducir la corriente que utilizará la herramienta. El uso de un cable de menor capacidad provocará una caída del voltaje de línea que resultará en pérdida de

potencia y sobrecalentamiento. Consulte la tabla a continuación para conocer las capacidades adecuadas de los cables. Para reducir la probabilidad de desconexión del cable de césped cortadora de césped del conjunto de cables durante la operación:

- i) haga un nudo como se muestra en las Figuras A y A1, o bien
- ii) utilice una de las correas o conectores de retención para enchufe-receptáculo que se describen en este manual (figura B).

Calibre mínimo para cables de extensión				
Volts	Longitud total del cable en			
pies	pies			
120V	0-25 (0-7,6m)	26-50 (7,6-15,2m)	51-100 (15,2-30,4m)	101-150 (30,4-45,7m)
Amperaje				
Más de	No más de		American Wire Gage	
12	16	14	12	No se recomienda

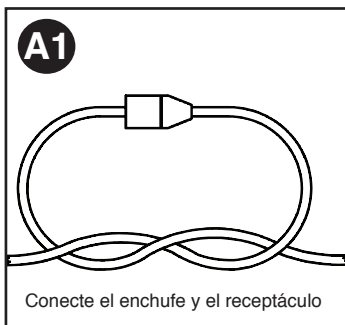
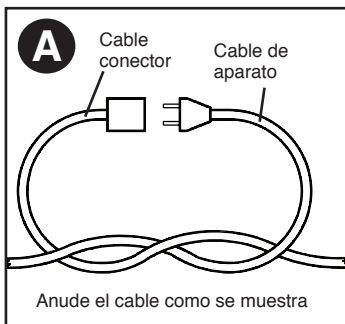

INSTALACIÓN DEL CABLE PROLONGADOR (FIGURA B)

- Existe un retén para el cable prolongador (12) incorporado en el mango del interruptor que impide que el cable se desconecte. Para utilizar esta característica, simplemente doble el cable prolongador a aproximadamente 203 mm (8 pulg.)

desde el extremo e insértelo en la abertura (13) como se muestra en la **Figura B**. Empuje el cable prolongador dentro de las dos ranuras de sujeción (14) para reforzar el agarre. Tire suavemente del cable para asegurarse de que esté firme en el retén de la cortadora de césped. Enchufe el extremo del receptáculo del cable prolongador en el cable de alimentación y enchúfelo en la cortadora de césped.

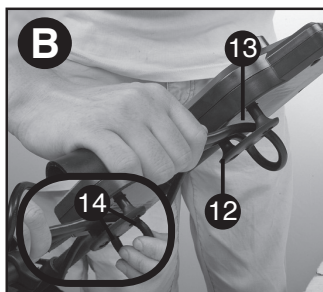

- **No maltrate el cable:** nunca transporte la cortadora de césped sosteniéndola por el cable ni tire de éste para desconectarlo del receptáculo. Mantenga el cable alejado del calor, el aceite y los bordes afilados.
- **No fuerce la podadora de césped:** Funcionará mejor y en forma más segura si la utiliza a la velocidad para la que fue diseñada.
- **No se estire demasiado:** Conserve la estabilidad y el equilibrio adecuados en todo momento.
- **Manténgase alerta Fíjese en lo que está haciendo.** Use el sentido común. No utilice la podadora de césped si está cansado.
- **Desconecte la cortadora de césped:** desconecte la cortadora de césped del suministro de alimentación cuando no esté en uso, antes de realizarle mantenimiento, al cambiar accesorios como hojas y en otros casos similares.
- **Guarde la podadora de césped en desuso bajo techo:** Cuando no se utilice, la podadora de césped debe guardarse bajo techo en un lugar seco y bajo llave, lejos del alcance de los niños.
- **Realice el mantenimiento de la podadora de césped con cuidado:** Mantenga afilados y limpios los bordes de corte para obtener el mejor y más seguro rendimiento. Siga las instrucciones para lubricar y cambiar los accesorios. Inspeccione el cable de la cortadora de césped periódicamente y, en caso de detectar daños, haga que lo reparen en un centro de mantenimiento autorizado.

Inspeccione periódicamente los cables prolongadores y reemplácelos si están dañados. Mantenga los mangos secos, limpios y sin restos de aceite ni grasa.

- **Mantenga los protectores en su lugar y en buenas condiciones.**
- **Mantenga afiladas las hojas.**
- **Mantenga las manos y los pies alejados del área de corte.**
- **Los objetos golpeados por la hoja de la podadora de césped pueden provocar lesiones graves a las personas.** Siempre debe examinar el césped cuidadosamente y remover todo objeto antes de cada poda.
- **Si la podadora de césped golpea un objeto extraño, siga los pasos a continuación:**
 - 1) Detenga la podadora de césped. Suelte el interruptor.
 - 2) Desenchufe el cable de alimentación.
 - 3) Inspeccione si hay daños.
 - 4) Repare cualquier daño antes de volver a arrancar y utilizar la podadora de césped.
- **Utilice únicamente hojas de repuesto idénticas.**

CONSERVE ESTAS INSTRUCCIONES

ADVERTENCIA: **ADVERTENCIAS ADICIONALES PARA PODADORAS**

- **VERIFIQUE QUE NO HAYA PIEZAS DAÑADAS.** Antes de volver a usar la podadora, se debe controlar cualquier protección u otra pieza que esté averiada para determinar si funcionará correctamente y realizará la función para la que fue diseñada. Verifique la alineación de las piezas móviles o si éstas se traban, la rotura de piezas, el montaje y cualquier otra condición que pueda afectar su operación. Cualquier protección u otra pieza que esté dañada debe ser reparada correctamente o reemplazada por un centro de mantenimiento autorizado, a menos que este manual indique otra cosa.
- **MANTENIMIENTO Y REPARACIONES.** Las reparaciones, el mantenimiento y los ajustes que no estén especificados en este manual deben ser realizados por los centros de mantenimiento autorizados de BLACK+DECKER o por otras organizaciones de mantenimiento calificadas, y siempre deben usarse piezas de repuesto idénticas.









 **ADVERTENCIA:** Parte del polvo generado por este producto contiene productos químicos reconocidos por el

Estado de California como causantes de cáncer, defectos de nacimiento u otros problemas reproductivos. Algunos ejemplos de estos productos químicos son:

- compuestos en fertilizantes
- compuestos en insecticidas, herbicidas y pesticidas
- arsénico y cromo de madera con tratamiento químico

Para reducir su exposición a estos productos químicos, use equipo de seguridad aprobado, como máscaras para polvo que están diseñadas especialmente para filtrar las partículas microscópicas.

La etiqueta de su herramienta puede incluir los siguientes símbolos.

- V voltios
- mW milivatios
- nm longitud de ondas en nanómetros
- A amperios
- Hz hertz
- W vatios
- min minutos
- ~ o AC corriente alterna
- o DC corriente directa
- no no velocidad sin carga
-  Construcción Clase I (mis a la terre)
-  terminal a tierra
-  Construcción de clase II
-  simbolo de alerta
- .../min revoluciones o minuto seguridad
-  Lea el manual de instrucciones antes del uso
-  Use protección adecuada para las vías respiratorias
-  Use protección adecuada para los ojos
-  Use protección adecuada para los oídos

DESCRIPCIÓN DE LAS FUNCIONES

1. Caja del interruptor
2. Mango de suspensión
3. Mango superior
4. Mango inferior
5. Palancas de fijación del mango superior (2)
6. Palancas de fijación del mango inferior (2)
7. Palanca de ajuste de altura de corte
8. Bolsa de recolección de césped
9. Cubierta de la puerta trasera
10. Mangos de transporte
11. EdgeMax™



ENSAMBLAJE

⚠ADVERTENCIA: Antes del ensamblaje, asegúrese de que el mango de suspensión esté suelto y se haya quitado la llave de seguridad.

INSTALACIÓN DEL MANGO INFERIOR

- Levante el mango inferior (4) a su posición asegurándose de que la flecha (15) en la base de la cortadora de césped esté alineada con los números 1, 2 o 3 en la base del mango (16) (recuadro de la **Figura C**).

⚠PRECAUCIÓN: Asegúrese de que cada lado del mango inferior esté ajustado en el mismo número. La flecha debe estar alineada con el número 1, 2 o 3 para el funcionamiento.

- Cierre las palancas de ajuste de altura del mango (6) como se muestra en la **Figura C**. Al cerrar cada una, asegúrese de que los dientes se enganchen como se muestra en la **Figura D**.
- Si la conexión entre el mango y la palanca está demasiado apretada o suelta, abra la palanca y ajuste la profundidad de esta. Cíerrela nuevamente hasta que los dientes estén completamente asegurados y cada palanca se mantenga firmemente cerrada.

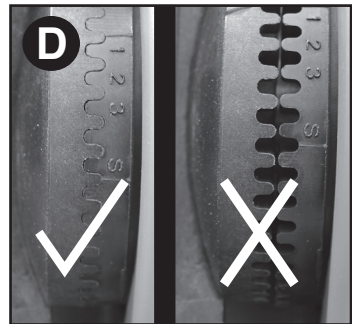
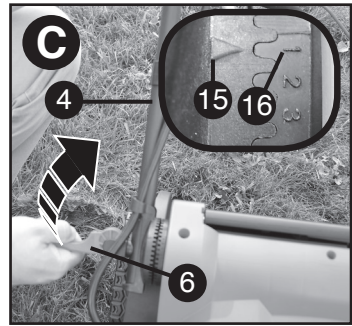

INSTALACIÓN DEL MANGO SUPERIOR (FIGURA E)

- Quite las palancas de fijación del mango (5), las tuercas (17) y las arandelas (18) del mango.
- Alinee los orificios de la parte inferior del mango superior (3) con los orificios en la parte superior del mango inferior (4).

NOTA: Asegúrese de que el cable esté ubicado en el frente de ambos mangos. De no ser así, el resultado puede ser que el cable se enrede y haga imposible guardar

la cortadora de césped con facilidad.

- Desde el exterior del mango superior (3), deslice el perno de la palanca a través de los orificios.
- Deslice la arandela sobre el perno de la palanca y ensamble sin ajustar el ensamblaje completo con la tuerca.
- Rote el mango superior a su posición de funcionamiento.
- Cierre la palanca. Si está demasiado apretado o demasiado suelto, abra la palanca y afloje la tuerca para ajustar la sujeción. Revise las palancas cerrándolas. Estas deben estar suficientemente apretadas como para que los mangos se mantengan firmes, pero suficientemente sueltas como para que las palancas puedan cerrarse por completo. Ajuste abriendo la palanca girando la tuerca hasta que los mangos estén firmes.

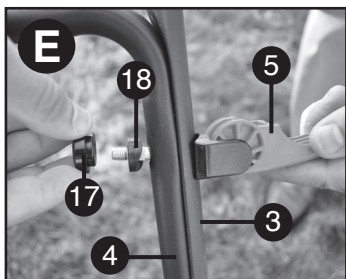

FIJACIÓN DEL CABLE DEL MOTOR (FIGURA F)

⚠PRECAUCIÓN: Conecte el cable para que no llega a ser estirada o pellizcada en las articulaciones de las asas durante el uso o plegable. Esto puede causar daño a la médula.

El cable del motor (21) debe sujetarse a los mangos utilizando las fijaciones para cable (22) que ya se encuentran instaladas en el mango.

Para enganchar el cable en el mango:

- Coloque los mangos en la posición de funcionamiento, consulte la sección "Instalación del mango inferior".
- Extienda el cable por el frente de los mangos inferior y superior.
- Tire hacia atrás de la fijación para cable.
- Deslice el cable del motor por debajo del sujetador y asegúrese de que quede completamente sujeto en su lugar por la fijación.

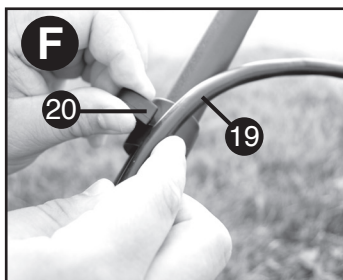

EMBOLSADO

- Asegúrese de quitar de la cortadora de césped el aditamento de descarga lateral (24) (**Figura I**) y el inserto de formación de mantillo (23) (**Figura H**) antes de la recolección de césped en bolsa.
- Levante la cubierta de la puerta trasera (9) y coloque la bolsa de recolección de césped (8) en la cortadora de césped de manera que los ganchos de la bolsa (21) se apoyen sobre las lengüetas (22) como se muestra en la **Figura G**. Luego baje la cubierta de la puerta trasera.

FORMACIÓN DE MANTILLO

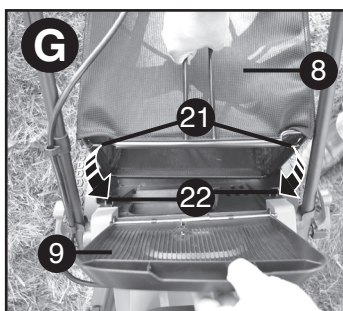

Asegúrese de que el aditamento de descarga (24) (**Figura I**) y la bolsa de recolección (8) no estén instalados.

- Levante la cubierta de la puerta trasera (9) y deslice el inserto de formación de mantillo (23) completamente dentro de la cortadora de césped como se muestra en la **Figura H**.

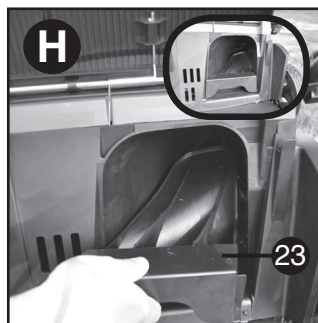

Asegúrese de que la cubierta de la puerta trasera (9) esté completamente cerrada antes de encender la cortadora de césped.

DESCARGA LATERAL

- Asegúrese de que la bolsa de recolección (8) no esté instalada.
- Levante la cubierta de la puerta trasera (9) y deslice el inserto de formación de mantillo (23) completamente dentro de la cortadora de césped como se muestra en la **Figura H**.
- Levante la aleta lateral (25) y enganche el aditamento de descarga lateral (24) en la cortadora de césped como se muestra en la **Figura I**.
- Suelte la aleta lateral y asegúrese de que el aditamento se mantenga en su lugar antes de encender la cortadora de césped como se muestra en el recuadro de la **Figura I**.

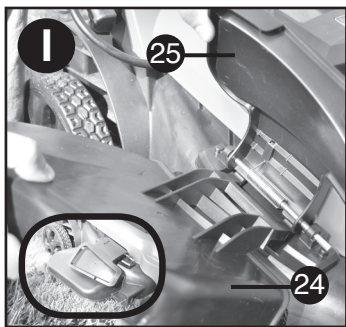

OPERACIÓN

LEA ESTE MANUAL DE INSTRUCCIONES Y LAS REGLAS DE SEGURIDAD ANTES DE OPERAR SU SEGADORA.

Consulte la sección "Descripción del funcionamiento" para familiarizarse con la ubicación de los diversos controles y ajustes. Guarde este manual para referencia en el futuro.

⚠️ ADVERTENCIA: Hoja móvil filosa. No opere la cortadora de césped en el modo de descarga lateral o de formación de mantillo si la puerta trasera no está cerrada bajo tensión de resorte, ya que pueden producirse lesiones graves. Lleve la cortadora de césped al centro de mantenimiento más cercano para reparación.

⚠️ PELIGRO: Hoja móvil filosa. Nunca haga funcionar la cortadora de césped en modo de recolección en bolsa a menos que los ganchos para colgar del recolector de césped estén debidamente asentados en la cortadora de césped y que la puerta de descarga trasera se

apoye firmemente contra la parte superior del recolector de césped, ya que podrían producirse graves lesiones.

⚠️ ADVERTENCIA: Permita que la cortadora de césped trabaje a su propio ritmo. No la sobrecargue.

⚠️ PELIGRO: HOJA MÓVIL FILOSA.

⚠️ PELIGRO: LAS HOJAS GIRATORIAS PUEDEN PROVOCAR LESIONES GRAVES. PARA EVITAR LESIONES GRAVES, DESENCHUFE LA CORTADORA DE CÉSPED CUANDO LA DEJE SIN SUPERVISIÓN O DURANTE LA LIMPIEZA, MANTENIMIENTO, TRANSPORTE, LEVANTAMIENTO O ALMACENAJE DE ESTA.

AJUSTE DE LA ALTURA DEL MANGO (FIGURA J)

- Abra ambas palancas de ajuste de la altura del mango (6).
- Ajuste la manija para que la flecha (15) sobre la base de la podadora se alinee con 1, 2 ó 3 en la base del mango (16). Asegúrese de que el mango se establece en el mismo número en ambos lados de la podadora.
- Cierre ambas palancas y asegúrese de que el mango esté firmemente asegurado.

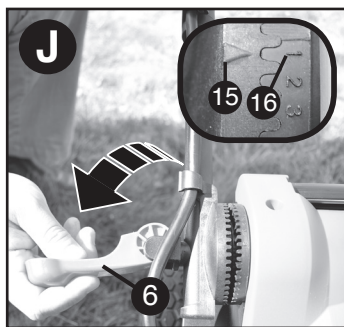

AJUSTE DE LA ALTURA DE LA CORTADORA DE CÉSPED (FIGURA K)

La altura de corte se ajusta mediante la palanca de ajuste de altura de corte central y puede elegirse entre 7 posiciones distintas.

NOTA: Si no está seguro de la altura de corte, comience cortando con la palanca de ajuste de altura (7) en la posición 7 y redúzcala según sea necesario, como se muestra en la **Figura K**.

Para ajustar la altura de corte:

- Tire de la palanca de ajuste de altura de la cortadora de césped fuera de la muesca de bloqueo.
- Mueva la palanca hacia la parte posterior del aparato para reducir la

- altura de corte.
- Mueva la palanca hacia la parte delantera del aparato para aumentar la altura de corte.
- Empuje la palanca de ajuste de altura a una de las 7 muescas de bloqueo.



ARRANQUE DE LA CORTADORA DE CÉSPED

⚠ PELIGRO: HOJA MÓVIL FILOSA. NUNCA INTENTE ANULAR EL FUNCIONAMIENTO DE ESTA CAJA DEL INTERRUPTOR YA QUE PUEDEN PRODUCIRSE LESIONES GRAVES.

- La cortadora de césped está equipada con una caja del interruptor especial de encendido-apagado. Para utilizar la cortadora de césped, oprima el botón (36) en la caja del interruptor (1) y luego tire del mango de suspensión (2) hacia la barra del mango como se muestra en la **Figura L**.
- Para apagar la cortadora de césped, simplemente suelte el mango de suspensión.

⚠ ADVERTENCIA: Nunca intente bloquear un interruptor o mango de suspensión (2) en la posición de encendido.

NOTA: Una vez que el estribo de suspensión ha vuelto a su posición original, se activará el “mecanismo de frenado automático”. El motor se frena eléctricamente y la cuchilla del cortacésped dejará de girar en 3 segundos o menos.



CORTAR (FIG. M - N)

⚠ ADVERTENCIA: SIEMPRE INSPECCIONE EL ÁREA DONDE SEGADORA SE VA A UTILIZAR Y ELIMINAR TODAS LAS PIEDRAS, PALOS, CABLES, HUESOS Y RESTOS DE OTRO TIPO QUE PUEDAN SER LANZADOS POR LA CUCHILLA GIRATORIA.

Es recomendable utilizar el cortacésped tal y como se describe en esta sección con el fin de obtener unos resultados óptimos y reducir el riesgo de que se produzca un corte en el cable de alimentación.

- Coloque el resto del cable de alimentación en el césped, cerca del lugar por donde vaya a empezar a trabajar (posición 1 de la **fig. J**).
- Encienda el aparato según las instrucciones anteriores.
- Realice el procedimiento que se muestra en la **fig. M**.
- Muévase desde la posición 1 a la posición 2.
- Gire hacia la derecha sin pisar el cable y continúe hacia la posición 3. La fijación del cable se deslizará de un lado de la empuñadura al otro y asegurará que el cable quede fuera de la hoja de corte.
- Gire hacia la izquierda sin pisar el cable y muévase hacia la posición 4. La fijación del cable se deslizará de un lado de la empuñadura al otro y asegurará que el cable quede fuera de la hoja de corte.
- Repita el procedimiento anterior según lo necesite. Atención: No trabaje en dirección al cable, tal y como se muestra en la **fig. M1**.

⚠ ADVERTENCIA: no trabaje hacia el cable como se muestra en la **figura M1**.

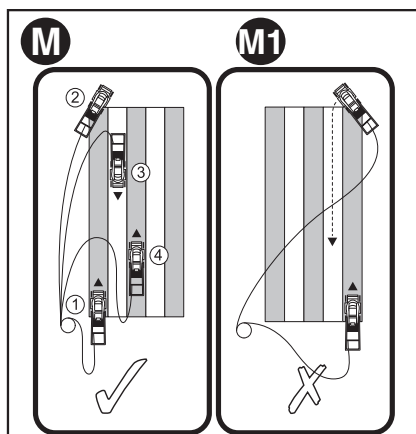

EDGEMAX™ (FIG. N)

EdgeMax™ (11) le permite cortar el césped directamente hasta el borde de una pared o una valla (fig. N).

EdgeMax™ le permite cortar el césped con exactitud hasta la valla (fig. N1).

- Con el cortacésped colocado en paralelo con el borde del césped.
- Empuje el cortacésped a lo largo del borde del césped. Asegúrese de que el EdgeMax™ está ligeramente por encima del borde del césped (fig. N1)

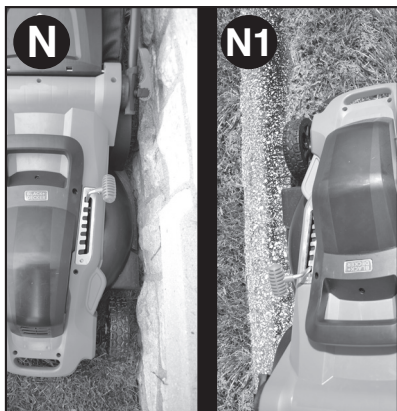

SOBRECARGA DE LA PODADORA

Para evitar daños debido a condiciones de sobrecarga, no intente extraer demasiado césped a la vez. Reduzca el ritmo de corte o eleve la altura de corte.

ALMACENAMIENTO DE LA CORTADORA DE CÉSPED

⚠ADVERTENCIA: Una hoja girando puede provocar lesiones graves. Suelte la palanca de suspensión (2) para apagar la cortadora de césped y quite la batería antes de levantarla, transportarla o almacenarla. Guárdela en un lugar seco.

⚠PRECAUCIÓN: Punto de pellizco. Para evitar pellizcos, mantenga los dedos lejos del área entre los mangos al plegar los mangos.

⚠PRECAUCIÓN: Asegúrese de que el cable no se estire o pellizque en las articulaciones de los mangos durante el plegado. Esto puede provocar daños en el cable.

El mango de la cortadora de césped puede plegarse fácilmente para un almacenamiento rápido y cómodo.

- Mientras sostiene el mando, abra, pero no quite, las palancas de ajuste de altura del mango (6) y pliegue el

mango hacia la parte delantera de la cortadora de césped como se muestra en la Figura O.

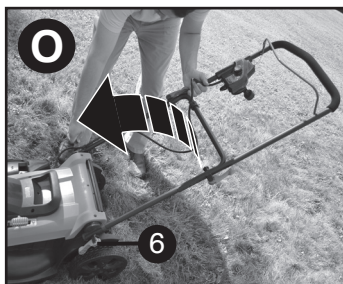

- Abra, pero no quite, las palancas de fijación del mango (5) y pliegue el mango superior (3) hacia atrás sobre el mango inferior (4) como se muestra en la Figura P.

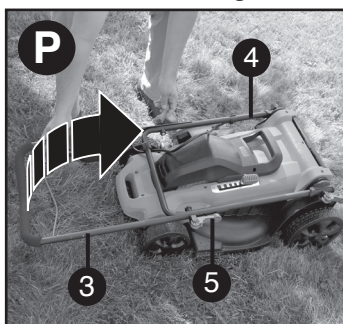

- La cortadora de césped debe compactarse como se muestra en la Figura Q.



TRANSPORTE DE LA CORTADORA DE CÉSPED

⚠ PELIGRO: LAS HOJAS GIRATORIAS PUEDEN PROVOCAR LESIONES GRAVES. PARA EVITAR LESIONES GRAVES, DESENCHUFE LA CORTADORA DE CÉSPED CUANDO LA DEJE SIN SUPERVISIÓN O DURANTE LA LIMPIEZA, MANTENIMIENTO, TRANSPORTE, LEVANTAMIENTO O ALMACENAJE DE ESTA.

- La cortadora de césped puede transportarse utilizando los cómodos

mangos de transporte (10) como se muestra en la **Figura R**. NO intente levantar la cortadora de césped sujetando el mango superior (3) o el mango inferior (4).



CONSEJOS PARA EL CORTE DE CÉSPED

⚠ADVERTENCIA: SIEMPRE INSPECCIONE EL ÁREA DONDE VA A UTILIZAR LA PODADORA Y RETIRE TODAS LAS PIEDRAS, PALOS, ALAMBRES, HUESOS Y OTROS RESIDUOS QUE PODRÍAN SER LANZADOS POR LA HOJA EN ROTACIÓN.

1. **⚠ADVERTENCIA:** En las pendientes corte el césped transversalmente, nunca subiéndolas y bajándolas. Sea extremadamente cuidadoso cuando cambie de dirección sobre pendientes. No corte el césped en pendientes demasiado pronunciadas. Siempre mantenga los pies bien apoyados.
2. Suelte la palanca del interruptor para apagar la podadora al cruzar cualquier área con grava (la hoja podría lanzar piedras).
3. Para cortar el césped en terreno escabrosos o con malezas altas, seleccione la máxima altura de corte. Si intenta cortar demasiada cantidad de césped de una vez, puede causar que se sobrecargue el motor y que se detenga. Consulte la guía de solución de problemas.
4. Si se utiliza la bolsa de recolección de césped (8) durante la estación de crecimiento rápido, el césped puede tender a acumularse en la abertura de descarga. Suelte el mango de suspensión para apagar la cortadora de césped y desenchúfela. Quite el recolector y sacuda el césped para que baje al extremo posterior de la bolsa. Además, limpie el césped o los residuos que se hayan compactado alrededor de la abertura de descarga. Vuelva a colocar el recolector de césped.
5. Si la cortadora de césped comienza a vibrar en forma anormal, suelte el mango de suspensión para apagarla y desenchúfela. Revise de inmediato

para encontrar la causa. La vibración es una advertencia de un problema. No use la cortadora de césped hasta haber realizado una revisión de mantenimiento. Consulte la guía de solución de problemas en el manual.

6. **SIEMPRE SUELTE EL MANGO DE SUSPENSIÓN PARA APAGAR LA CORTADORA DE CÉSPED Y DESENCHÚFELA CUANDO LA DEJE SIN SUPERVISIÓN, AUNQUE SEA DURANTE UN PERÍODO BREVE.**

EXTRACCIÓN E INSTALACIÓN DE LA HOJA

⚠PELIGRO: RIESGO DE LESIÓN. AL VOLVER A ENSAMBLAR EL SISTEMA DE LA HOJA, ASEGÚRESE DE QUE CADA PIEZA SE REINSTALE CORRECTAMENTE, COMO SE DESCRIBE A CONTINUACIÓN. EL ENSAMBLE INCORRECTO DE LA HOJA U OTRAS PIEZAS DEL SISTEMA DE LA HOJA PUEDE PROVOCAR LESIONES GRAVES.

1. **⚠ADVERTENCIA:** SUELTE EL MANGO DE SUSPENSIÓN PARA APAGAR LA CORTADORA DE CÉSPED, ESPERE A QUE LA HOJA SE DETENGA Y DESENCHÚFELA..
2. Corte un trozo de madera de 51 x 102 mm (2 x 4 pulg.) (aproximadamente 0,6 m [2 pies] de largo) para evitar que la hoja gire al quitar el perno (28).
3. Use guantes y protección adecuada para los ojos. Gire la cortadora de césped sobre un costado. Tenga cuidado con los bordes filosos de la hoja. Coloque el trozo de madera y desenrosque el perno con la llave de 15 mm (29) como se muestra en la **Figura S**.
4. Anote la orientación de cada pieza a medida que las quite. Quite la tuerca (30). Extraiga la arandela (31), el aislador de la hoja (32), la hoja (33), el ventilador (34) y el separador (35) como se muestra en la Figura T. Examine todas las piezas en busca de daños y reemplácelas si es necesario.
5. Para volver a ensamblar, deslice el separador (35) en la cortadora de césped con el lado ancho mirando hacia afuera. Deslice el ventilador (34) con las aspas del ventilador mirando hacia la cortadora de césped. La hoja (33) solo puede instalarse en el ventilador en una dirección. Alinee el orificio en forma de D de la hoja con la clavija en forma de D del ventilador, asegurándose de que la inscripción sobre la hoja mire en dirección opuesta a la cortadora de césped. Vuelva a instalar el aislador (32) de manera que la hoja calce en la

cavidad del aislador. Vuelva a instalar la arandela (31) con el lado plano contra el aislador. Vuelva a instalar la tuerca (30) con el lado ancho contra la arandela.

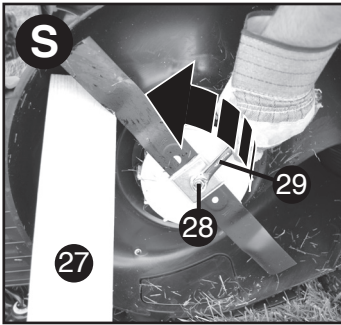

6. Para un ajuste firme, coloque la pieza de madera como se muestra en la Figura U para evitar que la hoja gire. Ajuste la tuerca con la llave.

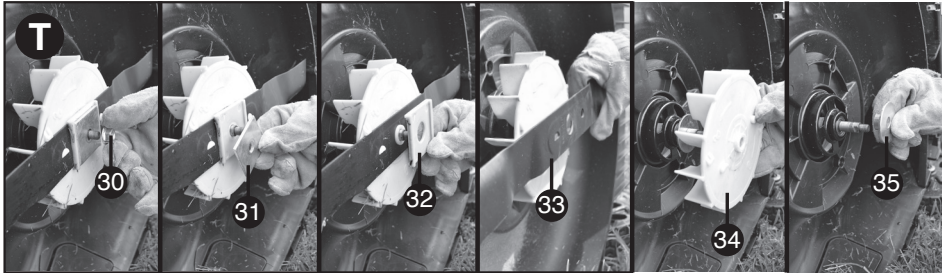
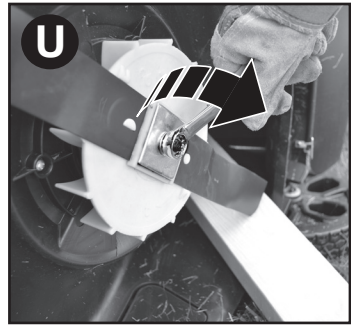

AFILADO DE LA HOJA

MANTENGA LA HOJA AFILADA PARA OBTENER EL MEJOR RENDIMIENTO DE LA PODADORA. UNA HOJA DESAFILADA NO PRODUCE UN CORTE LIMPIO DEL CÉSPED NI CORTES ADECUADOS PARA MANTILLO. UTILICE PROTECCIÓN ADECUADA PARA LOS OJOS MIENTRAS QUITA, AFILA E INSTALA LA HOJA. ASEGURESE DE QUE LA CORTADORA DE CÉSPED ESTÉ DESENCHUFADA. En circunstancias normales, generalmente es suficiente afilar la hoja dos veces durante una temporada de corte del césped. La arena hace que la hoja se desafilé rápidamente. Si su césped tiene un suelo arenoso, es probable que se requiera un afilado más frecuente.

PARA AFILAR LA HOJA EN UNA PRENSA: (FIGURA V)

1. Asegúrese de que el mango de suspensión se ha soltado, la hoja se ha detenido y la cortadora de césped esté desenchufada antes de quitar la hoja..
2. Retire la hoja de la podadora. Consulte las instrucciones para retirar e instalar la hoja.
3. Asegure la hoja (33) en una prensa (36).
4. Use guantes y protección adecuada para los ojos, y tenga cuidado de no cortarse.
5. Lime cuidadosamente los bordes de corte de la hoja con una lima de dientes finos (37) o una piedra de afilar, manteniendo el borde de corte original.
6. Verifique la simetría de la hoja. Consulte las instrucciones para simetría de la hoja.
7. Vuelva a colocar la hoja en la podadora y ajústela firmemente.

REEMPLACE DE INMEDIATO UNA HOJA DOBLADA O DANADA.

AL AFILAR LA HOJA:

1. Asegúrese de que la hoja se mantenga simétrica.
2. Afíle la hoja según el ángulo de corte original.
3. Afíle los bordes de corte en ambos extremos de la hoja, retirando la misma cantidad de material en ambos extremos.

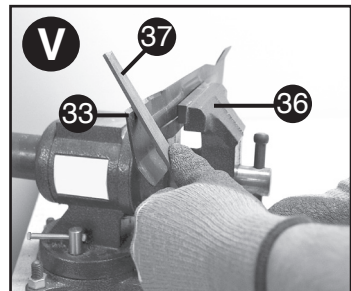

SIMETRÍA DE LA HOJA (FIGURA W)

Revise la simetría de la hoja (33) colocando el agujero central de esta sobre un clavo o un destornillador de vástago redondo (38), sujeto horizontalmente en una prensa (36). Si alguno de los extremos de la hoja gira hacia abajo, lime el borde filoso de ese extremo. La hoja tiene una simetría adecuada cuando ninguno de los extremos baja.

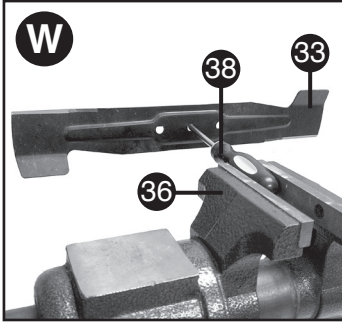

LUBRICACIÓN

No se necesita ningún tipo de lubricación. No aceite las ruedas. Tienen superficies plásticas en los rodamientos que no requieren lubricación alguna.

LIMPIEZA

Suelte la palanca del interruptor para apagar la podadora, espere hasta que la hoja se detenga y luego retire la llave de seguridad y el paquete de baterías. Para limpiar la podadora, utilice únicamente jabón suave y un paño húmedo. Limpie todos los recortes de césped que podrían haberse acumulado por debajo de la plataforma. Después de varios usos, verifique el ajuste de todos los elementos de fijación expuestos. Asegúrese de que los terminales y el compartimento de baterías de la podadora estén libres de residuos.

PREVENCIÓN DE LA CORROSIÓN

Los fertilizantes y otros productos químicos para el jardín contienen agentes que aceleran considerablemente la corrosión de los metales. Si corta el césped en áreas donde se han utilizado fertilizantes o productos químicos, se debe limpiar la podadora inmediatamente después del modo siguiente: (1) suelte la palanca del interruptor para apagar la podadora y retire la llave de seguridad y el paquete de baterías, (2) limpie todas las piezas expuestas con un paño húmedo.

⚠ PRECAUCIÓN: NO VIERTA NI ROCÍE AGUA SOBRE LA PODADORA PARA LIMPIARLA. No guarde la

herramienta sobre o junto a fertilizantes o productos químicos. Dicho almacenamiento puede provocar una rápida corrosión.

CUMPLE CON LOS REQUISITOS DE SEGURIDAD CPSC

BLACK+DECKER Cortadoras se ajustan a las normas de seguridad del American National Standards Institute, y de la Comisión de Seguridad de Productos del Consumidor EE.UU.. La cuchilla gira cuando el motor está en marcha.

MANTENIMIENTO

IMPORTANTE: Para asegurar la SEGURIDAD y CONFIABILIDAD del producto, las reparaciones, el mantenimiento y el ajuste (incluida la inspección y reemplazo de los cepillos) deben realizarlos los centros de mantenimiento de BLACK+DECKER u otras organizaciones de mantenimiento calificadas, siempre utilizando piezas de repuesto de BLACK+DECKER. Al realizar el mantenimiento utilice SOLO PIEZAS DE REPUESTO IDÉNTICAS.

ACCESORIOS

LOS ACCESORIOS RECOMENDADOS PARA USO CON LA PODADORA ESTÁN DISPONIBLES EN SU DISTRIBUIDOR LOCAL O CENTRO DE MANTENIMIENTO AUTORIZADO. SI NECESITA ASISTENCIA EN RELACIÓN CON LOS ACCESORIOS, LLAME AL: **1-800-544-6986**

⚠ ADVERTENCIA: El uso de cualquier accesorio no recomendado para uso con esta herramienta puede resultar peligroso.

INFORMACIÓN DE MANTENIMIENTO

Todos los Centros de mantenimiento de BLACK+DECKER cuentan con personal altamente capacitado dispuesto a brindar a todos los clientes un servicio eficiente y confiable en la reparación de herramientas eléctricas. Si necesita consejo técnico, reparaciones o piezas de repuesto originales de fábrica, póngase en contacto con el centro de mantenimiento de BLACK+DECKER más cercano a su domicilio. Para ubicar su centro de servicio local, llame al **(55)5326-7100** o visite nuestro sitio **www.blackanddecker.com**.

GUÍA DE SOLUCIÓN DE PROBLEMAS

PROBLEMA

SOLUCIÓN

1.	La podadora no funciona al activar la palanca de seguridad.	<p>A. Revise para asegurarse de que la cortadora de césped esté debidamente enchufada y que el botón de la caja del interruptor esté completamente oprimido antes de tirar del mango de suspensión.</p> <p>B. Suelte el mango de suspensión para apagar la cortadora de césped. Desenchufe la cortadora de césped. Voltee la cortadora de césped y revise que la hoja pueda girar libremente.</p>
2.	El motor se detiene mientras está cortando el césped.	<p>A. Suelte el mango de suspensión para apagar la cortadora de césped. Desenchufe la cortadora de césped. Voltee la cortadora de césped y revise que la hoja pueda girar libremente.</p> <p>B. Eleve la altura de corte de las ruedas a la posición más alta y encienda la podadora.</p> <p>C. Evite sobrecargar la podadora. Reduzca el ritmo de corte o eleve la altura de corte.</p>
3.	La podadora funciona, pero el rendimiento de corte no es satisfactorio o no corta el césped en su totalidad.	<p>A. Suelte el mango de suspensión para apagar la cortadora de césped. Desenchufe la cortadora de césped. Voltee la cortadora de césped y revise que: El filo de la hoja. Mantenga la hoja afilada. No haya obstrucciones en la plataforma o en el conducto de descarga</p> <p>B. Es posible que el ajuste de altura de las ruedas se haya fijado demasiado bajo para el estado del césped. Eleve la altura de corte.</p>
4.	Cuesta mucho empujar la podadora.	<p>A. Suelte el mango de suspensión para apagar la cortadora de césped. Desenchufe la cortadora de césped. Eleve la altura de corte para reducir el arrastre de la plataforma sobre el césped. Revise que cada rueda gire libremente.</p>
5.	La podadora produce vibraciones y ruidos anormales.	<p>A. Suelte el mango de suspensión para apagar la cortadora de césped. Desenchufe la cortadora de césped. Voltee la cortadora de césped sobre el costado y revise la hoja para asegurarse de que no esté doblada o dañada. Si la hoja está dañada, reemplácela con una hoja de repuesto BLACK+DECKER. Si la parte inferior de la plataforma está dañada, envíe la cortadora de césped a un centro de mantenimiento autorizado de BLACK+DECKER.</p> <p>B. Si no hay daños visibles en la hoja y la cortadora de césped aún vibra: Suelte el mango de suspensión para apagar la podadora. desenchúfela y desensamble todo el ensamblaje de la hoja como se describe en la sección "Extracción e instalación de la hoja". Elimine todo residuo y limpie cada pieza. Vuelva a instalar cada pieza como se describe en la sección "Extracción e instalación de la hoja". Si la cortador de césped aún vibra, envíela a un centro de mantenimiento autorizado de BLACK+DECKER.</p>
6.	La podadora no recoge los recortes de césped con la bolsa.	<p>A. El conducto está obstruido. Suelte la palanca del interruptor para apagar la podadora. Retire la llave de seguridad y el paquete de baterías. Elimine los recortes de césped del conducto.</p> <p>B. Demasiado césped cortado. Eleve la altura de corte de las ruedas para acortar la longitud del corte.</p> <p>C. La bolsa está llena. Vacíe la bolsa con mayor frecuencia.</p>

Solamente para Propósitos de México

para conocer la ubicación del centro de servicio más cercano a fin de recibir ayuda con su producto, visite nuestro sitio Web www.blackanddecker.com.mx o llame a la línea de ayuda BLACK+DECKER al 01 800 847 2309/01 800 847 2312.

GARANTÍA LIMITADO DE DOS AÑOS PARA USO EN EL HOGAR

Black & Decker (Estados Unidos) Inc. ofrece una garantía de dos años por cualquier defecto del material o de fabricación de este producto. El producto defectuoso se reparará o reemplazará sin costo alguno de dos maneras.

La primera opción, el reemplazo, es devolver el producto al comercio donde se lo adquirió (siempre y cuando se trate de un comercio participante). Las devoluciones deben realizarse conforme a la política de devolución del comercio (generalmente, entre 30 y 90 días posteriores a la venta). Le pueden solicitar comprobante de compra. Consulte en el comercio acerca de la política especial sobre devoluciones una vez excedido el plazo establecido.

La segunda opción es llevar o enviar el producto (con flete pago) a un Centro de mantenimiento propio o autorizado de BLACK+DECKER para su reparación o reemplazo según nuestro criterio.

Le pueden solicitar el comprobante de compra.

Esta garantía no se extiende a los accesorios. Esta garantía le concede derechos legales específicos; usted puede tener otros derechos que pueden variar según el estado o la provincia. Si tiene alguna pregunta, comuníquese con el gerente del Centro de mantenimiento de BLACK+DECKER de su zona. Este producto no está diseñado para uso comercial.

AMÉRICA LATINA: esta garantía no se aplica a los productos que se venden en América Latina. Para los productos que se venden en América Latina, debe consultar la información de la garantía específica del país que viene en el empaque, llamar a la compañía local o visitar el sitio Web a fin de obtener esa información.

**· GARANTÍA BLACK+DECKER · BLACK+DECKER WARRANTY
· SOLAMENTE PARA PROPOSITOS DE MEXICO**

Distributor Name · *Sello firma del distribuidor*

Date of purchase · *Fecha de compra*

Invoice No. · No. de factura

PRODUCT INFORMATION · IDENTIFICACIÓN DEL PRODUCTO

Cat. No. · *Catalogo ó Modelo*

Serial Number · No. de serie

Name · *Nombre*

Last Name · Apellido

Address · *Dirección*

City · *Ciudad*

State · Estado

Postal Code · *Código Postal*

Country · País

Telephone · *No. Teléfono*

2 AÑOS DE GARANTIA

Este producto cuenta con dos años de garantía a partir de la fecha de compra contra cualquier defecto de su funcionamiento, así como cualquier falla debido a materiales empleados para su fabricación ó mano de obra defectuosa.

Nuestra garantía incluye la reparación o reposición del producto y/o componentes sin cargo alguno para el cliente incluyendo la mano de obra, esta incluye los gastos de trasportación erogados para lograr cumplimiento de esta garantía en los domicilios diversos señalados.

Para hacer efectiva esta garantía deberá presentar su herramienta y esta póliza sellada por el establecimiento comercial donde se adquirió el producto.

Nos comprometemos a entregar el producto en un lapso no mayor a 30 días hábiles contados a partir de la fecha de recepción del mismo en nuestros talleres de servicio autorizados.

ESTA GARANTIA NO APLICA CUANDO:

El producto se hubiese utilizado en condiciones distintas a las normales.

El producto no hubiese sido operado de acuerdo con el instructivo de uso que se acompaña.

El producto hubiese sido alterado o reparado por personas no autorizadas por nosotros.

Importador: Black & Decker S.A. de .C.V

Bosque de Cidros Acceso Radiatas No.42

3ra.Seccion de Bosques de las lomas

C.P.05120, Mexico, D.F. Tel: (01 55) 5326 7100

SOLAMENTE PARA PROPOSITOS DE MEXICO

**Grupo Realsa en herramientas,
S.A. de C.V.**
Súper Manzana 69 MZ.01 Lote 30
(Av. Torcasita)
Col. Puerto Juárez
Cancún, Quintana Roo
Tel. 01 998 884 72 27

Ferre Pat de Puebla, S.A. de C.V.
16 de Septiembre No. 6149
Col. El Cerrito
Puebla, Puebla
Tel. 01 222 264 12 12

Ferre Pat de Puebla, S.A. de C.V.
Ejército Mexicano No. 15
Col. Ejido 1ro. de Mayo
Boca del Río, Veracruz
Tel. 01 229 167 89 89

**Servicio de Fabrica BLACK+DECKER,
S.A. de C.V.**
Lázaro Cardenas No. 18
Col. Obrera
Distrito Federal
Tel. 55 88 95 02

**Representaciones Industriales Robles,
S.A. de C.V.**
Tezozomoc No. 89
Col. La Preciosa
Distrito Federal
Tel. 55 61 86 82

**Gpo. Comercial de Htas. y Refacciones
de Occidente, S.A. de C.V.**
Av. La Paz No. 1779
Col. Americana, S. Juaréz
Guadalajara, Jalisco
Tel. 01 33 38 25 69 78

Herramientas y Equipos Profesionales
Av. Colón 2915 Ote.
Col. Francisco I. Madero
Monterrey, Nvo. León
Tel. 01 81 83 54 60 06

**Htas. Portátiles de Chihuahua,
S.A. de C.V.**
Av. Universidad No. 2903
Col. Fracc. Universidad
Chihuahua, Chihuahua
Tel. 01 614 413 64 04

Fernando González Armenta
Bolivia No. 605
Col. Felipe Carrillo Puerto
Cd. Madero, Tamaulipas
Tel. 01 833 221 34 50

Perfiles y Herramientas de Morelia
Gertrudis Bocanegra No. 898
Col. Ventura Puente
Morelia, Michoacán
Tel. 01 443 313 85 50

Enrique Robles
Av. de la Solidaridad No. 12713
Col. La Pradera
Irapuato, Guanajuato
Tel. 01 462 626 67 39

Hernández Martínez Jeanette
Prolongación Corregidora Nte. No. 1104
Col. Arboledas
Queretaro, Qro.
Tel. 01 442 245 25 80

PARA OTRAS LOCALIDADES LLAME AL 01 800 847 2309 o 01 800 847 2312.

BLACK & DECKER S.A. DE C.V.
BOSQUES DE CIDROS ACCESO RADIATAS NO. 42
COL. BOSQUES DE LAS LOMAS.
05120 MÉXICO, D.F.
TEL. (01 55) 5326 7100
01 800 847 2309/01 800 847 2312

